



DCG DIFUSORES CIRCULARES DE CONOS REGULABLES

MADEL®

Los difusores de la serie **DCG** han sido diseñados para su aplicación en aire acondicionado, ventilación y calefacción para locales con alturas superiores a 4 metros.

Su instalación se realiza en falsos techos, conductos o suspendidos del techo.

La difusión del aire puede ser variada gracias a la posibilidad de regulación de sus conos interiores, cambiando de proyección horizontal a proyección vertical, proporcionando buenas prestaciones para diferenciales de temperaturas de hasta 12°C.

DCG

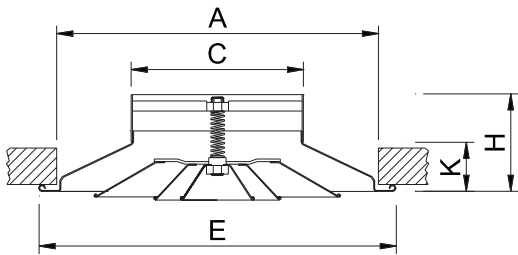

	E	A	H	K	C
160	331	303	101	44	157
200	425	385	115	58	197
250	492	464	114	57	247
315	591	564	137	80	313
355	657	630	140	83	353
400	662	630	131	74	398
450	832	793	173	106	447
500	922	877	191	124	497

CLASIFICACIÓN

DCG Difusor circular de conos regulables.

DCG-MOD Difusor DCG especialmente diseñado para reemplazar una placa de falso techo de 600x600.

DCG-MOD

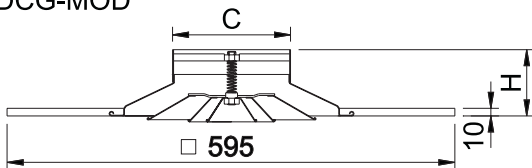

	H	C
160	101	157
200	115	197
250	114	247
315	137	313

MATERIAL

Difusores construido en aluminio y tornillo central de acero zincado.

PLDG

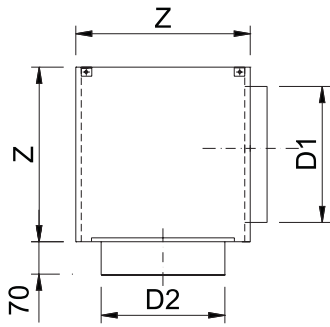

	D2	Z	D1
160	160	220	158
200	200	260	198
250	250	310	248
315	317	375	313
355	357	415	353
400	402	460	398
450	450	510	448
500	499	560	498

ACCESORIOS ACOPLABLES

PLDG Plenum con conexión circular lateral. Incorpora soportes para suspensión en el techo.
Construido en acero galvanizado.

...-R Plenum con regulador de caudal en el cuello de conexión.

.../S/ Plenum con conexión circular superior.

.../AIS/ Plenum aislado termoacústicamente mediante una espuma con un coeficiente de conductividad térmica de 0,04 w/mk. Dicha espuma cumple con las normas de reacción al fuego:

UNE 23-727 M2

NFP 92-501 M2

DIN 4102 M2

R3G

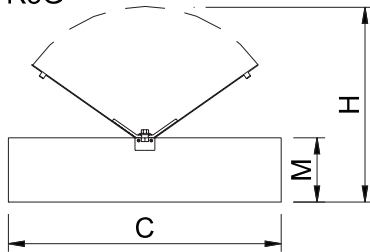

	M	H	C
160	55	119	157
200	55	139	197
250	55	164	247
315	55	198	313
355	55	218	353
400	55	241	398
450	65	274	447
500	65	299	497

R3G Regulador de caudal tipo mariposa, montado en el cuello del difusor. Accionamiento manual.
Construido en acero galvanizado.

SPC

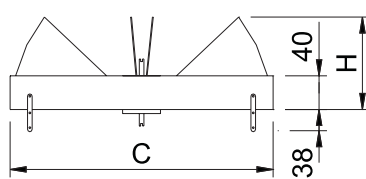

	H	D1
160	62	158
200	72	198
250	90	248
315	105	313
355	127	353
400	147	398
450	165	448
500	183	498

SPC Regulador de caudal de aletas opuestas. Incorpora soportes para fijación directa al conducto circular. Accionamiento mediante tornillo central.
Construido en acero galvanizado.

R2G

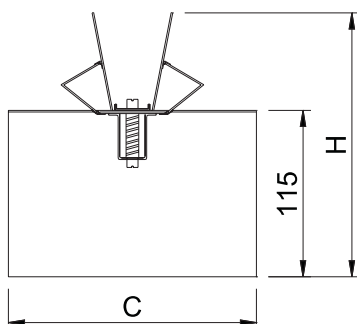

	H	C
160	180	157
200	200	197
250	225	247
315	259	313
355	279	353
400	301	398

R2G Regulador de caudal tipo mariposa, montado en el cuello del difusor. Accionamiento Mediante tornillo central.
Construido en acero galvanizado.

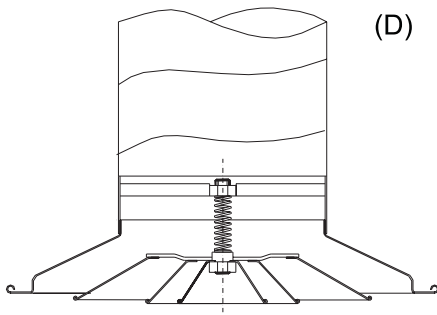

(D)

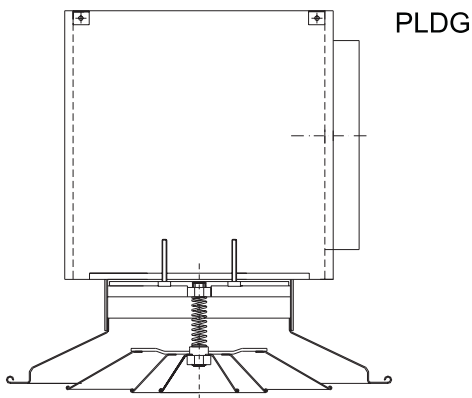

PLDG

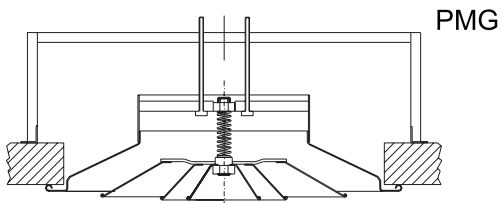

PMG

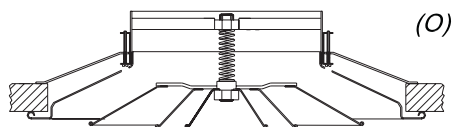

(O)

SISTEMAS DE FIJACIÓN

(D) Fijación directa a conducto circular metálico mediante remaches (standard). Sistema compatible con todos los reguladores de caudal.

(PL) Fijación directa a plenum **PLDG** mediante dos tornillos centrales y suspensión del conjunto al techo con varillas. Sistema incompatible con todos los reguladores de caudal.

Para la regulación del caudal en instalación plenum, aconsejamos el plenum **PLDG-R** que incorpora un regulador en el cuello de conexión (disponible hasta Diam. 355).

(PMG) Fijación con puente de montaje y tornillo central, para instalaciones en falso techo con conducto rectangular. Sistema incompatible con regulador de caudal **R2G** o **SPC**.

Construido en acero galvanizado.

(O) Fijación con tornillo oculto, para instalaciones en falso techo con conducto circular flexible. Sistema compatible con todos los reguladores de caudal.

Disponible para **DCG** de diámetro nominal máximo 400mm..

ACABADOS

M9006 Lacado color gris metalizado similar al RAL 9006.

R9010 Lacado color blanco RAL 9010.

M9016 Lacado color blanco similar al RAL 9016.

RAL... Lacado otros colores RAL.

DCG SERIES

VELOCIDAD RECOMENDADA.

DCG	Vmin m/s	Vmax m/s
160	2.5	4.5
200	2.5	4.5
250	2.5	4.5
315	2.5	4.5
350	2.5	4.5
400	2.5	4.5
450	2.5	4.5
500	2.5	4.5

SECCION EN EL CUELLO m².

DCG	A k m ²	Qmin m ³ /h	Qmax m ³ /h
160	0.02	180	324
200	0.0314	280	520
250	0.049	440	800
315	0.0779	700	1300
350	0.0962	875	1600
400	0.125	1125	2100
450	0.159	1400	2600
500	0.196	1700	3200

VALORES DE CORRECCION PARA DPt Y Lwa1.

DCG-R3G d(h) = +11mm

		100%	50%	25%
160	DPt (Kp)	x1	x4	x5.5
	Lwa1 (Kf)	+1	+6	+15

DCG-R3G d(v) = -5mm

		100%	50%	25%
160	DPt (Kp)	x1	x2.5	x4.4
	Lwa1 (Kf)	+0	+6	+16

$$DPt1 = Kp \times DPt$$

$$Lwa = Lwa1 + Kf$$

VALORES DE CORRECCION PARA DPt Y Lwa1.

DCG-R3G d(h) = +10mm

		100%	50%	25%
200	DPt (Kp)	x1	x8	x10
	Lwa1 (Kf)	+0	+6	+15

DCG-R3G d(v) = -15mm

		100%	50%	25%
200	DPt (Kp)	x1	x2.5	x4.4
	Lwa1 (Kf)	+0	+6	+16

$$DPt1 = Kp \times DPt$$

$$Lwa = Lwa1 + Kf$$

VELOCIDAD EN EL CUELLO.

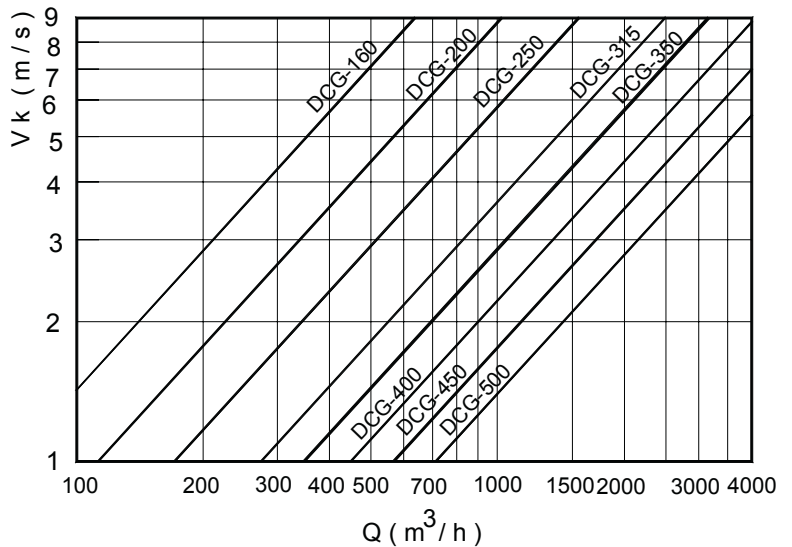

PERDIDA DE CARGA Y POTENCIA SONORA.

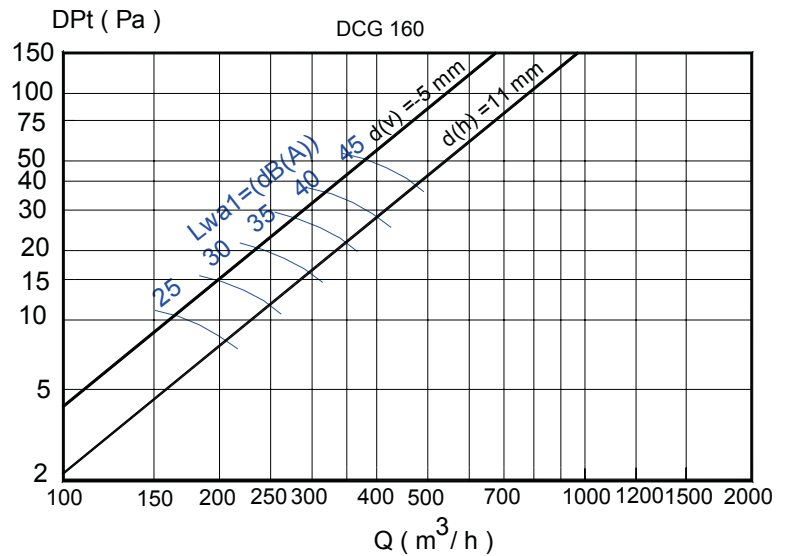

PERDIDA DE CARGA Y POTENCIA SONORA.

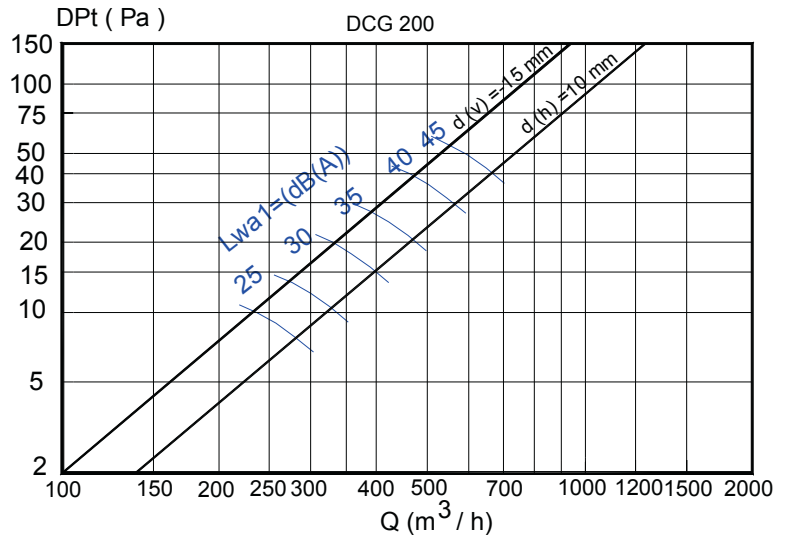

DCG SERIES

PERDIDA DE CARGA Y POTENCIA SONORA.

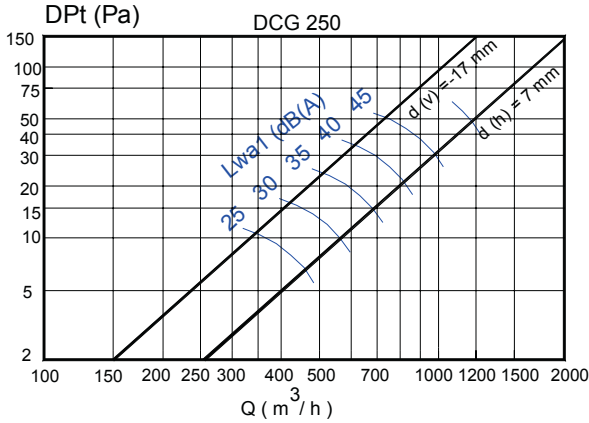

DCG-R3G d(h) = +7mm

250	DpT (Kp)	x1	x5.7	x7
	Lwa1 (Kf)	+0	+6	+16

DCG-R3G d(v) = -17mm

250	DpT (Kp)	x1	x3.7	x4.4
	Lwa1 (Kf)	+0	+6	+16

PERDIDA DE CARGA Y POTENCIA SONORA.

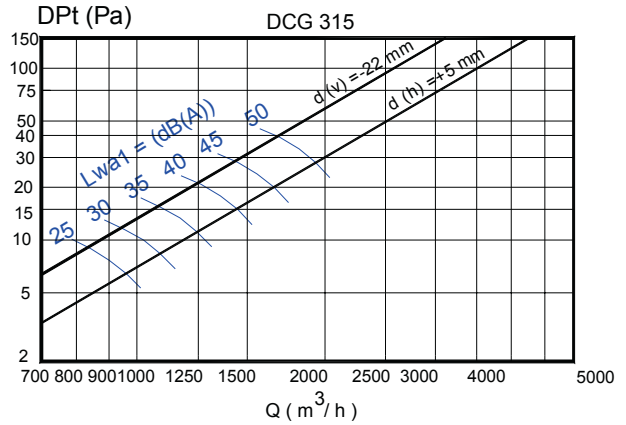

DCG-R3G d(h) = +5mm

315	DpT (Kp)	x2	x10	x12
	Lwa1 (Kf)	+1	+6	+17

DCG-R3G d(v) = -22mm

315	DpT (Kp)	x1.5	x7.5	x10
	Lwa1 (Kf)	+0	+7	+16

PERDIDA DE CARGA Y POTENCIA SONORA.

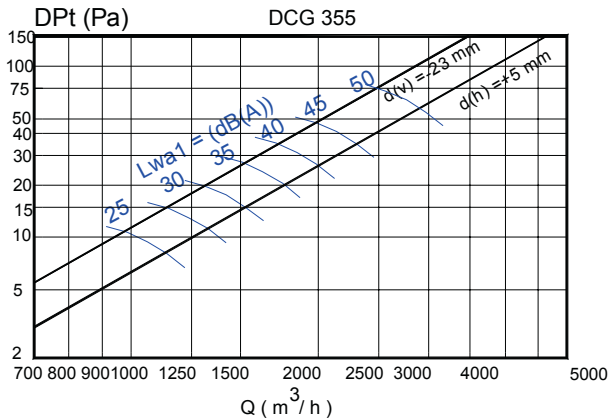

DCG-R3G d(h) = +5mm

355	DpT (Kp)	x1	x8.3	x9.5
	Lwa1 (Kf)	+1	+6	+17

DCG-R3G d(v) = -23mm

355	DpT (Kp)	x1	x5	x8
	Lwa1 (Kf)	+0	+7	+16

PERDIDA DE CARGA Y POTENCIA SONORA.

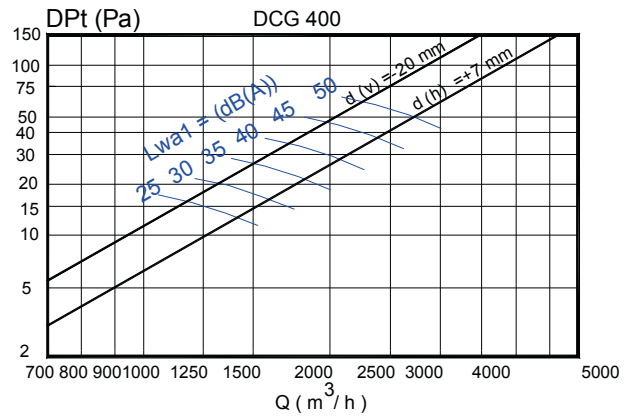

DCG-R3G d(h) = +7mm

400	DpT (Kp)	x1	x4.1	x6
	Lwa1 (Kf)	+0	+6	+17

DCG-R3G d(v) = -20mm

400	DpT (Kp)	x1.5	x4.2	x7
	Lwa1 (Kf)	+0	+7	+17

PERDIDA DE CARGA Y POTENCIA SONORA.

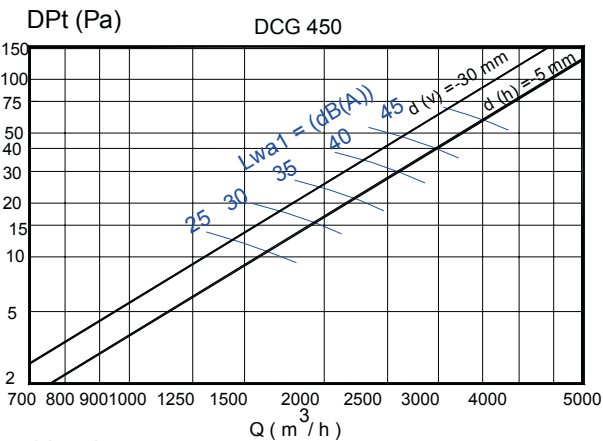

DCG-R3G d(h) = -5mm

450	DpT (Kp)	x1	x3.3	x5
	Lwa1 (Kf)	+0	+7	+17

DCG-R3G d(v) = -30mm

450	DpT (Kp)	x1	x3.6	x6
	Lwa1 (Kf)	+0	+6	+17

PERDIDA DE CARGA Y POTENCIA SONORA.

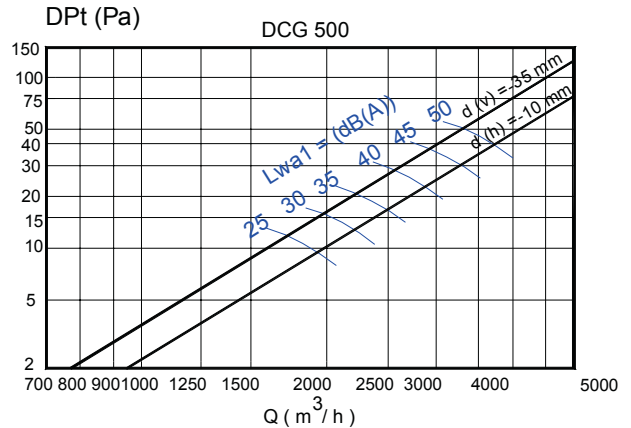

DCG-R3G d(h) = -10mm

500	DpT (Kp)	x1	x4	x8
	Lwa1 (Kf)	+0	+6	+17

DCG-R3G d(v) = -35mm

500	DpT (Kp)	x1	x2.5	x6
	Lwa1 (Kf)	+0	+6	+16

DCG SERIES

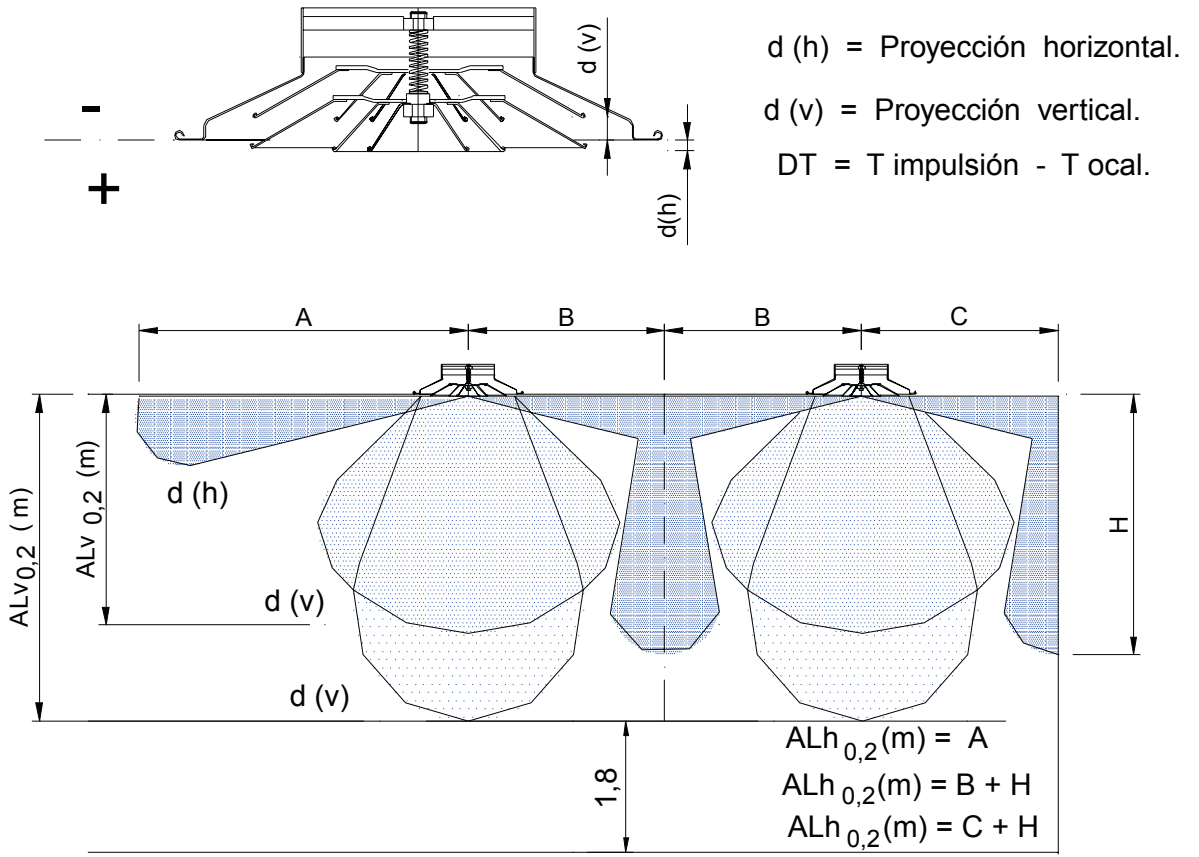

ALCANCE ISOTERMO.

DCG 160

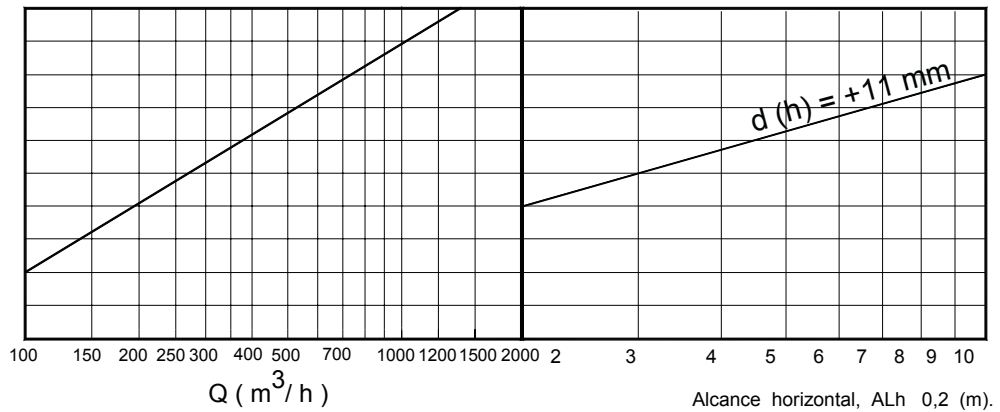

PROFUNDIDAD MAXIMA DE PENETRACION EN CALEFACCION.

DCG 160

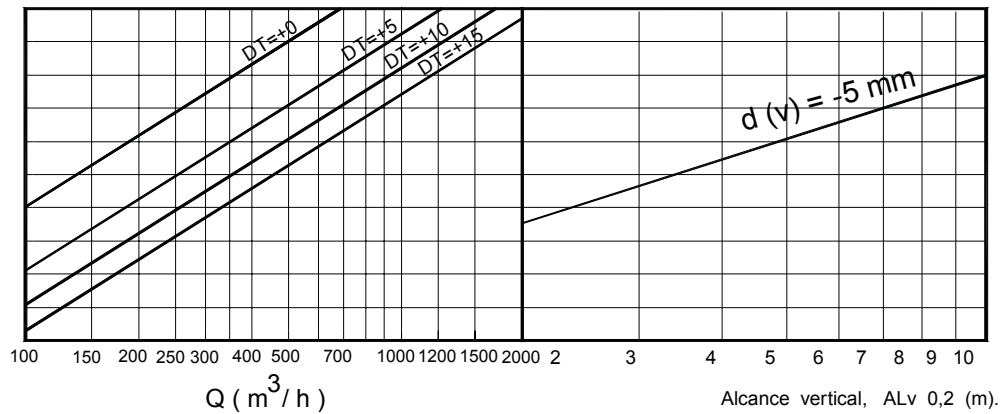

DCG SERIES

ALCANCE ISOTERMO.

DCG 200

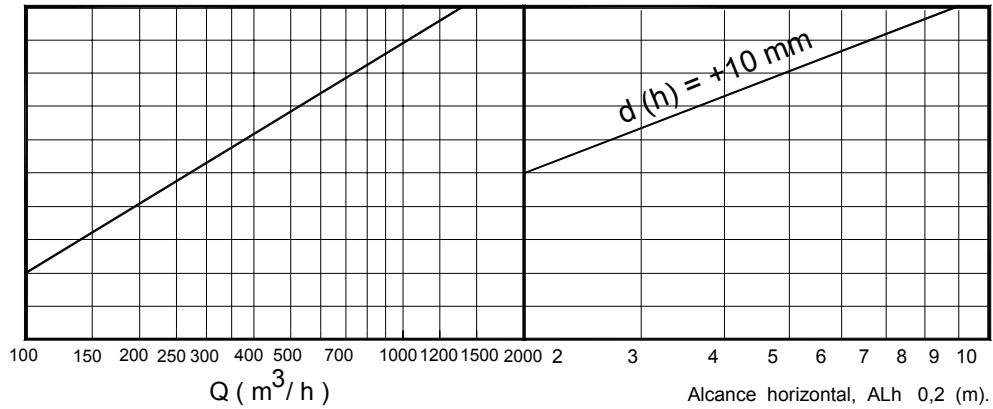

PROFUNDIDAD MAXIMA DE PENETRACION EN CALEFACCION.

DCG 200

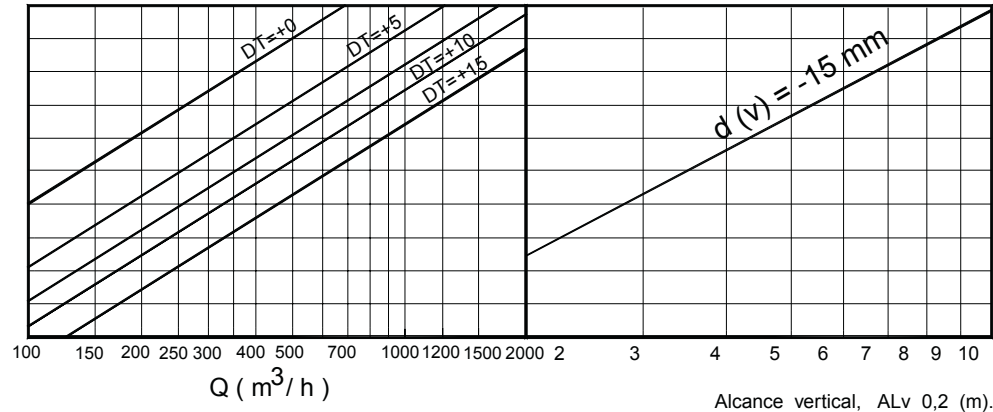

ALCANCE ISOTERMO.

DCG 250

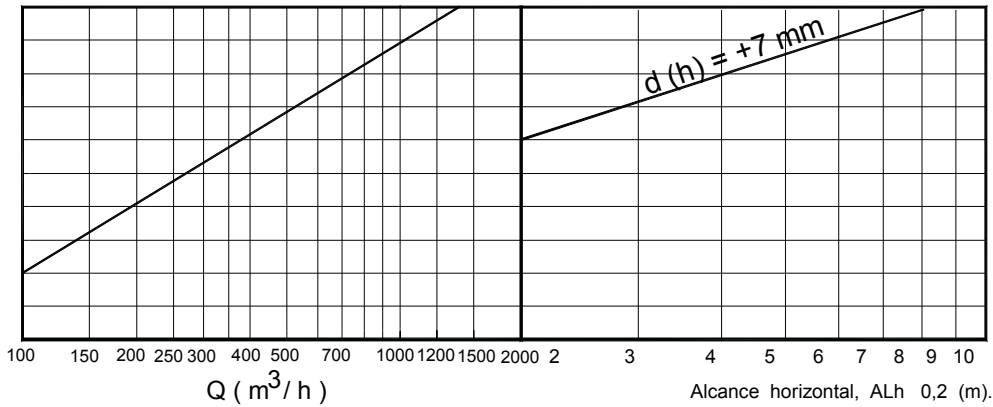

PROFUNDIDAD MAXIMA DE PENETRACION EN CALEFACCION.

DCG 250

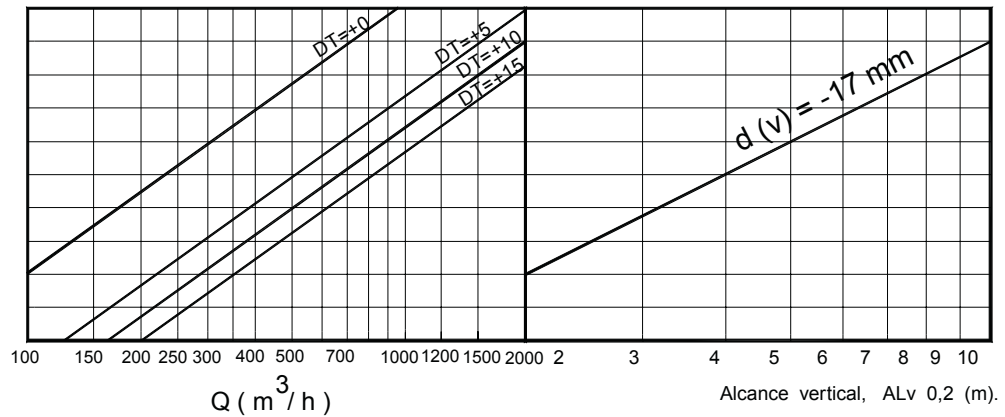

DCG SERIES

ALCANCE ISOTERMO.

DCG 315

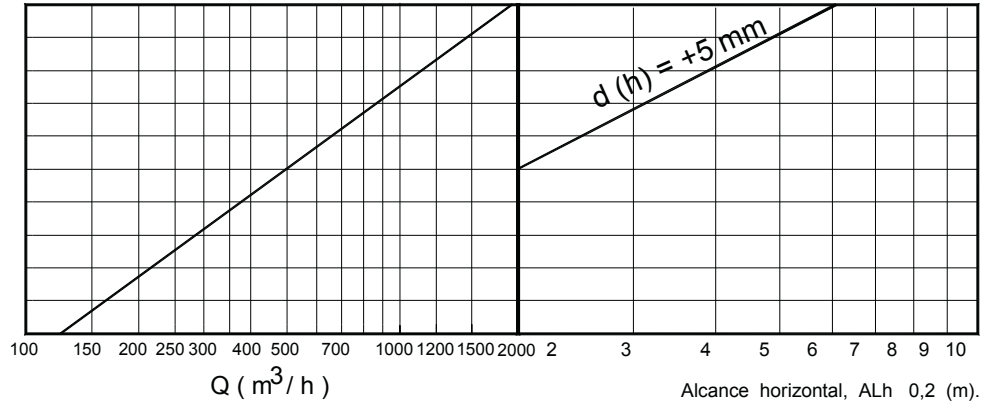

PROFUNDIDAD MAXIMA DE PENETRACION EN CALEFACCION.

DCG 315

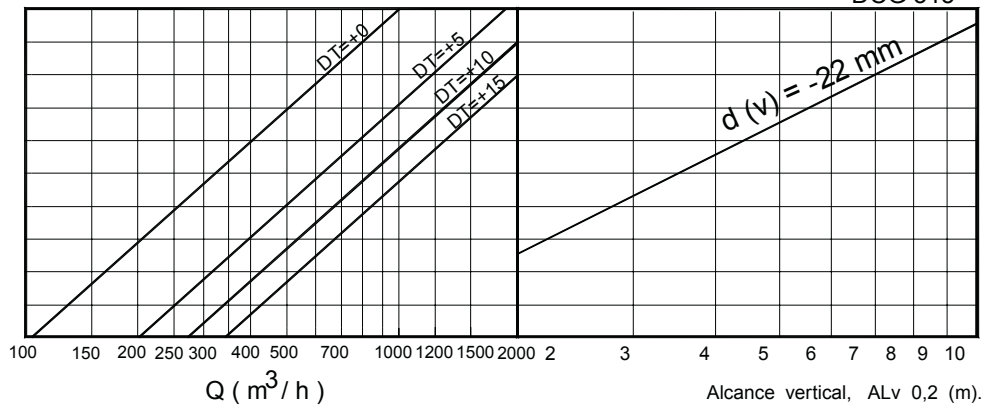

ALCANCE ISOTERMO.

DCG 355

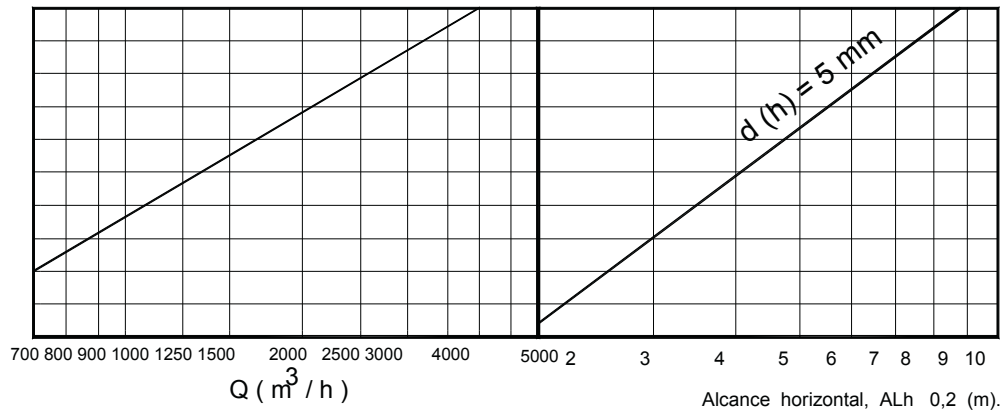

PROFUNDIDAD MAXIMA DE PENETRACION EN CALEFACCION.

DCG 355

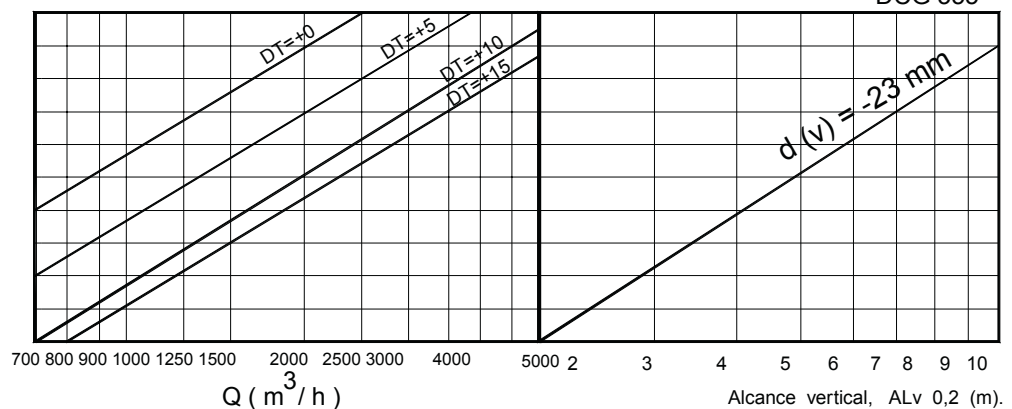

DCG SERIES

ALCANCE ISOTERMO.

DCG 400

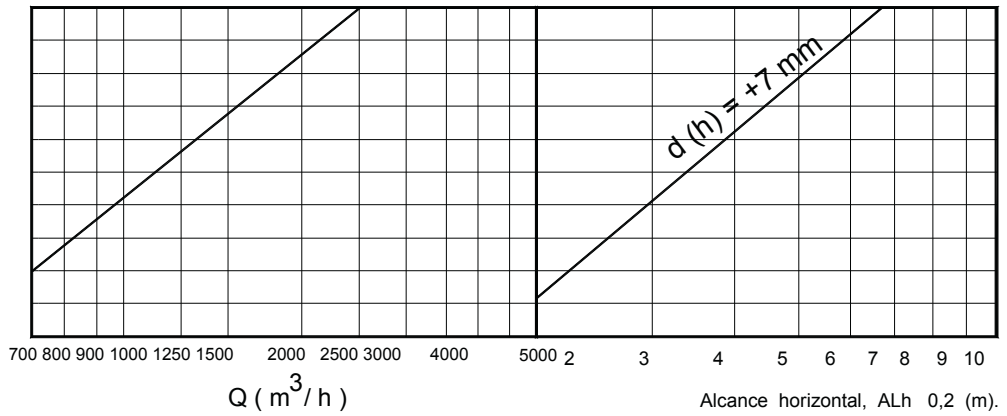

PROFUNDIDAD MAXIMA DE PENETRACION EN CALEFACCION.

DCG 400

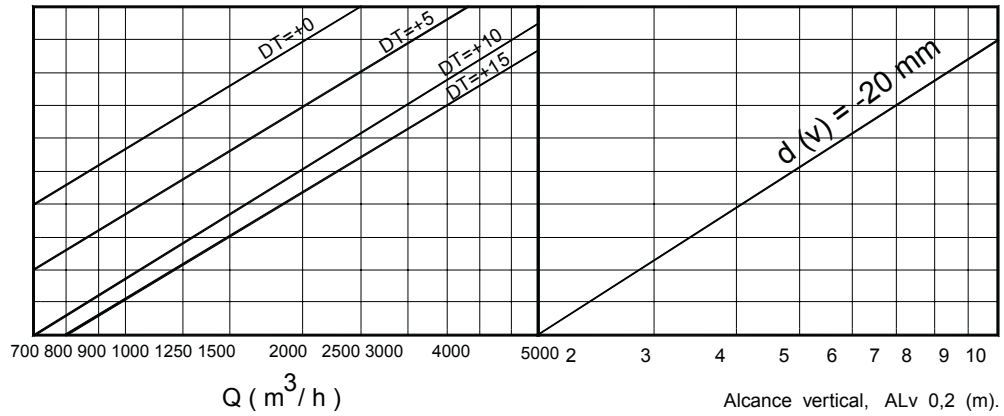

ALCANCE ISOTERMO.

DCG 450

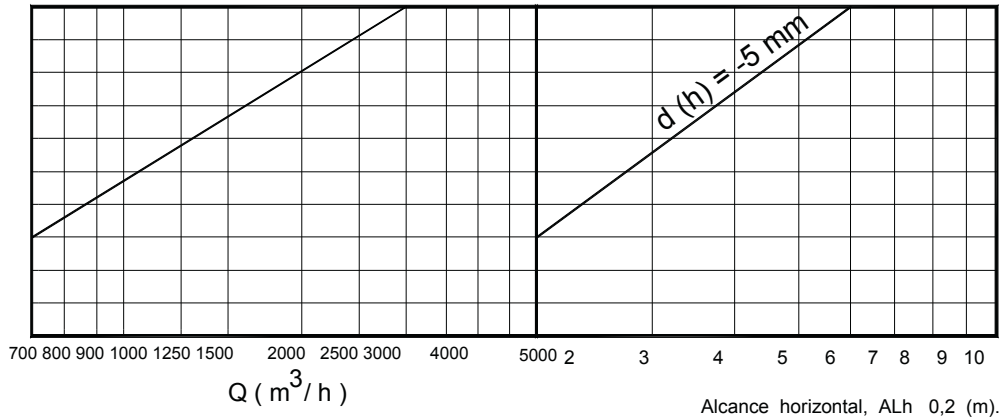

PROFUNDIDAD MAXIMA DE PENETRACION EN CALEFACCION.

DCG 450

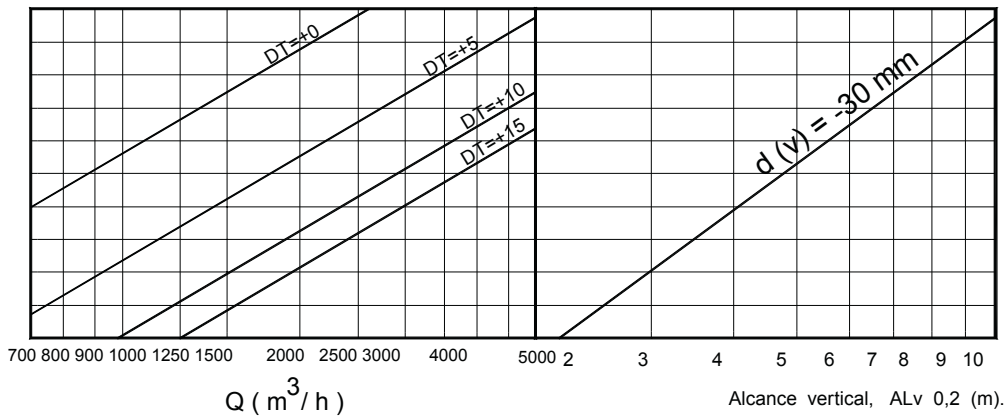

DCG SERIES

ALCANCE ISOTERMO.

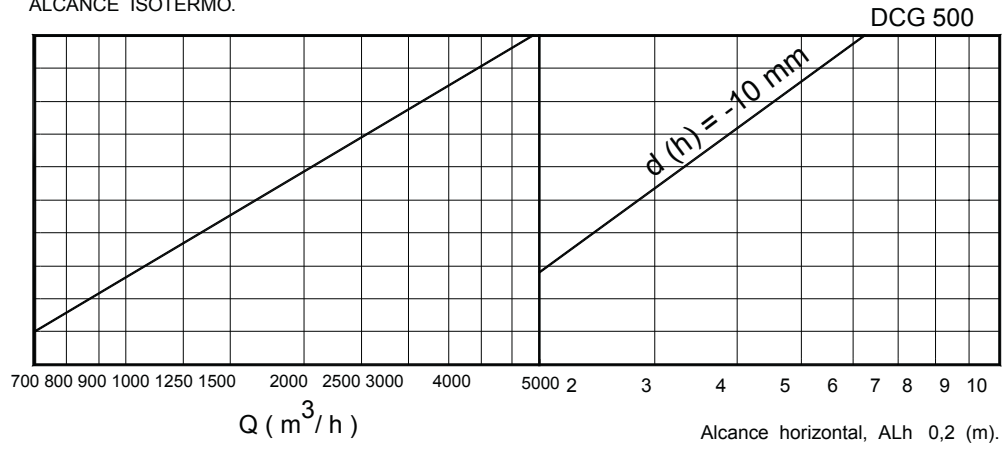

PROFUNDIDAD MAXIMA DE PENETRACION EN CALEFACCION.

