



**MUNDO****CLIMA**<sup>®</sup>  
**SPLITS DE PARED**  
**Serie MUP "Elegant"**



  **Bomba de calor**  
**MUP-09 HF / HG**  
**MUP-12 HF / HG**  
**MUP-18 HF / HG**  
**MUP-24 HF / HG**

**Manual de Usuario**  
**y de Instalación**

Por favor preste atención a las siguientes indicaciones:

- La instalación deberá ser siempre realizada por un técnico autorizado.
- Lea estas instrucciones atentamente de forma que pueda usar el acondicionador de manera segura, correcta y eficiente.
- Asegúrese de conectar el acondicionador a un enchufe con toma de tierra.

# CONTENIDOS

<b>Características técnicas</b> .....	4
<b><u>Manual de usuario</u></b>	
<b>Nomenclatura:</b>	
Unidad interior .....	7
Unidad exterior .....	7
<b>Utilización:</b>	
Condiciones de trabajo .....	9
Utilización del mando a distancia .....	9
Funcionamiento manual .....	9
<b>Atención:</b>	
Comprobaciones previas a su uso .....	10
Normas de seguridad .....	10
Funcionamiento óptimo .....	11
<b>Mantenimiento:</b>	
Fallos y posibles soluciones .....	12
Problemas de funcionamiento .....	13
Limpieza .....	15
Mantenimiento .....	15
<b>Instalación:</b>	
Guía para el comprador .....	16
Posición de instalación .....	16
Atención .....	16
<b><u>Manual de instalación</u></b>	
Selección del lugar de instalación .....	17
Instalación de la Unidad Interior .....	18
Comprobación del desagüe .....	19
Instalación de la Unidad Exterior .....	19
Conexión de la tubería .....	20
La forma de la tubería .....	20
Expulsión del aire de las tuberías y de la unidad interior .....	21
Conexión eléctrica .....	22
Test de funcionamiento .....	22
<b><u>Instrucciones del mando a distancia</u></b>	
<b>Nombres y funciones de los botones:</b>	
Descripción de los botones .....	23
Pantalla .....	25
<b>Procedimiento de utilización:</b>	
Colocación de las pilas .....	26
Funcionamiento en modo Automático .....	26
Funcionamiento en modo Refrigeración/Calefacción .....	27
Funcionamiento en modo Circulación de aire .....	27
Funcionamiento en modo Secado .....	27
Ajuste del reloj .....	27
Ajuste del temporizador .....	28
Funcionamiento en modo Noche .....	28
<b>Atención</b> .....	28

## CARACTERÍSTICAS TÉCNICAS

Modelo	MUP-09 HF	MUP-12 HF	MUP-18 HF	MUP-24 HF
Código	CL 20 562	CL 20 563	CL 20 564	CL 20 565
Capacidad Refrigeración (W)	2500	3200	5200	7000
Capacidad Calefacción (W)	2750	3520	5700	7700
Caudal de aire (m <sup>3</sup> /h)	420	520	880	1000
Alimentación (V/Hz)	220-240~/50	220-240~/50	220-240~/50	220-240~/50
Potencia absorbida (W)	995	1295	1990	2700
Corriente absorbida (A)	4,4	6,5	9,5	13,5
Potencia absorbida máxima (W)	1300	1720	3200	3800
Corriente absorbida máxima (A)	6,9	8,8	16	19
Gas refrigerante	R407C	R407C	R407C	R407C
Unidad interior	210x745x250	210x745x250	312x1095x205	312x1095x205
Peso neto (Kg)	9,5	9,5	15	15
Nivel sonoro (dBA)	26 ~ 38	26 ~ 41	39 ~ 49	39 ~ 49
Unidad exterior	320x818x540	320x818x540	300x800x690	300x800x690
Peso neto (Kg)	33	38	53,5	53,5
Nivel sonoro (dBA)	≤ 50	≤ 52	≤ 56	≤ 55
Diámetro tuberías	Ø 1/4"	Ø 1/4"	Ø 1/4"	Ø 3/8"
	Ø 3/8"	Ø 3/8"	Ø 1/2"	Ø 5/8"
Voltaje (V)	198 ~ 253	198 ~ 253	198 ~ 253	198 ~ 253
Superficie adecuada de la habitación (m <sup>2</sup> )	12 ~ 20	14 ~ 22	26 ~ 36	35 ~ 47

Notas: 1. Los datos técnicos son valores estándar calculados a partir de las condiciones de trabajo nominales. Estas especificaciones pueden variar en función de las diferentes condiciones de funcionamiento.

2. Las características técnicas pueden variar sin previo aviso. Consulte la placa de características del aparato.

# CARACTERÍSTICAS TÉCNICAS

Modelo	MUP-09HG	MUP-12HG	MUP-18HG	MUP-24HG	
Código	CL 20 572	CL 20 573	CL 20 574	CL 20 575	
Capacidad Refrigeración	W 2500	3200	5200	7000	
Capacidad Calefacción	W 2750	3520	5700	7700	
Caudal de aire	m <sup>3</sup> /h 430	550	850	1000	
Alimentación	V/Hz 220-240~/50	220-240~/50	220-240~/50	220-240~/50	
Potencia absorbida	Refrigeración W 820	1085	1750	2540	
	Calefacción W 900	1270	1750	2540	
Corriente absorbida	Refrigeración A 4,0	5,5	9,1	13	
	Calefacción A 4,3	5,7	9,5	13	
Potencia absorbida máxima	W 1200	1550	2100	2900	
Corriente absorbida máxima	A 5,2	6,7	9,1	12,6	
Gas refrigerante	R410A	R410A	R410A	R410A	
Unidad interior	Dimensiones	210x745x250	210x745x250	312x1095x205	
	Peso neto	Kg 9,5	9,5	15	
	Nivel sonoro	dBA 26 ~ 38	26 ~ 41	39 ~ 49	39 ~ 49
Unidad exterior	Dimensiones	mm 320x818x540	320x818x540	300x800x690	
	Peso neto	Kg 33	35	49	54
	Nivel sonoro	dBA ≤ 50	≤ 50	≤ 52	≤ 55
Diámetro tuberías	Líquido	Ø 1/4"	Ø 1/4"	Ø 3/8"	
	Gas	Ø 3/8"	Ø 3/8"	Ø 1/2"	
Tensión alimentación	V 198 ~ 253	198 ~ 253	198 ~ 253	198 ~ 253	
Superficie adecuada de la habitación	m <sup>2</sup> 12 ~ 20	14 ~ 22	26 ~ 36	35 ~ 47	

Notas: 1. Los datos técnicos son valores estándar calculados a partir de las condiciones de trabajo nominales. Estas especificaciones pueden variar en función de las diferentes condiciones de funcionamiento.

2. Las características técnicas pueden variar sin previo aviso. Consulte la placa de características del aparato.

3. Disponible también con gas R407C.

# CARACTERÍSTICAS TÉCNICAS

Modelo	MUP-07 CE	MUP-09 CE	MUP-12 CE	MUP-18 CE	MUP-24 CE
Capacidad Refrigeración (W)	2300	2500	3200	5200	7000
Capacidad Calefacción (W)	/	/	/	/	/
Caudal de aire (m³/h)	400	420	520	850	1000
Alimentación (V/Hz)	1 PH 220-240~/50				
Potencia absorbida (W)	900	1000	1200	2090	2700
Calefacción	/	/	/	/	/
Corriente absorbida (A)	4,3	4,4	5,5	9,5	13,5
Calefacción	/	/	/	/	/
Potencia absorbida máxima (W)	1280	1300	1720	3200	3800
Corriente absorbida máxima (A)	6,8	6,9	8,8	16	19
Gas refrigerante	R407C				
Dimensiones (mm)	210 x 745 x 250				
Peso neto (Kg)	9,5	9,5	9,5	15	15
Nivel sonoro (dBA)	26 ~ 38	26 ~ 38	26 ~ 41	39 ~ 49	39 ~ 49
Dimensiones (mm)	320 x 818 x 540				
Peso neto (Kg)	33	33	38	51	51
Nivel sonoro (dBA)	≤ 50	≤ 52	≤ 53	≤ 53	≤ 57
Líquido	Ø 1/4"				
Gas	Ø 3/8"				
Voltaje (V)	198 ~ 253				
Superficie adecuada de la habitación (m²)	10 ~ 17	12 ~ 20	14 ~ 22	26 ~ 36	35 ~ 47

Notas: 1. Los datos técnicos son valores estándar calculados a partir de las condiciones de trabajo nominales. Estas especificaciones pueden variar en función de las diferentes condiciones de funcionamiento.

2. Las características técnicas pueden variar sin previo aviso. Consulte la placa de características del aparato.

# Manual de usuario

## NOMENCLATURA

### Unidad Interior

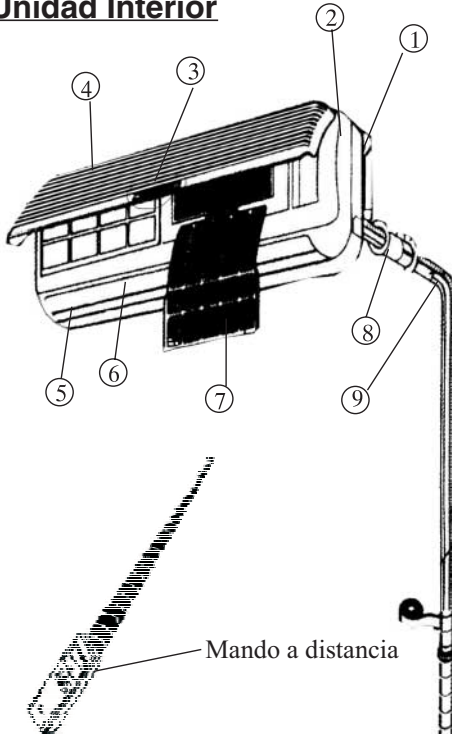

#### • Unidad interior

- ① Placa de instalación
- ② Carcasa
- ③ Luz indicadora y receptor de señal
- ④ Panel frontal
- ⑤ Lama orientación aire horizontal
- ⑥ Lama orientación aire vertical (interior)
- ⑦ Filtro de aire
- ⑧ Anillo protección tubería
- ⑨ Tubería de drenaje

### Unidad exterior

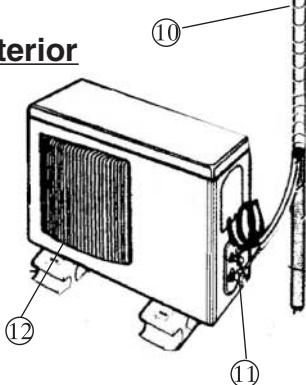

#### • Unidad exterior

- ⑩ Tubería y tubo de drenaje
- ⑪ Válvula de cierre
- ⑫ Rejilla de protección salida de aire

Fig.1

**Nota:** La apariencia de las unidades puede haber variado. El esquema de la fig. 1 es sólo orientativo.

## Unidad Interior

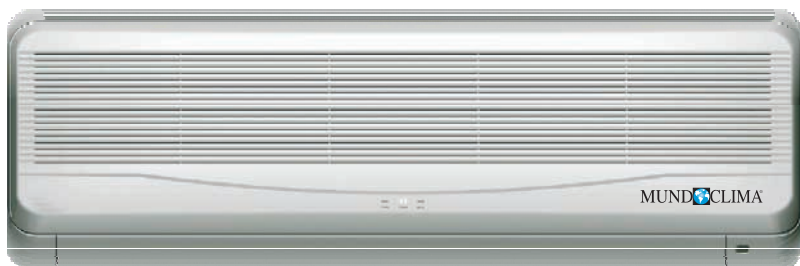

## Unidad exterior

MUP-09 y MUP-12



MUP-18 y MUP-24



# UTILIZACIÓN

## Condiciones de funcionamiento

Refrigeración	Interior	Máximo Mínimo	DB/WB 32°C / 23°C DB/WB 21°C / 15°C
	Exterior	Máximo Mínimo	DB/WB 43°C / 26°C DB/WB 21°C / 15°C
Calefacción	Interior	Máximo Mínimo	DB/WB 27°C DB/WB 21°C
	Exterior	Máximo Mínimo	DB/WB 24°C / 18°C DB/WB -5°C / -6°C

DB = Bulbo seco

WB = Bulbo húmedo

## Utilización del Mando a Distancia

Consulte las “Instrucciones del Mando a Distancia”.

## Funcionamiento manual

### **Funcionamiento forzado:**

Cuando el mando a distancia no funcione, utilice el funcionamiento forzado siguiendo los siguientes pasos:

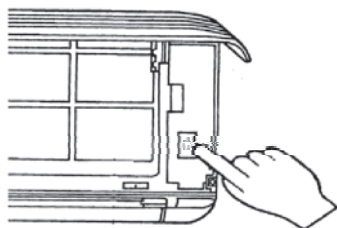

- ① Si el mando a distancia no está accesible, y el acondicionador está funcionando, pulse el botón “funcionamiento forzado” para pararlo. Pulse de nuevo el botón para reiniciar su funcionamiento.
- ② Si el mando a distancia no funciona, pulse el botón “funcionamiento forzado”, para que active el modo automático. La dirección del flujo de aire se ajustará automáticamente.

## Ajuste de la dirección del aire:

1. Para ajustar la dirección horizontal del aire mueva las lamas manualmente y cambie la dirección horizontal del aire.

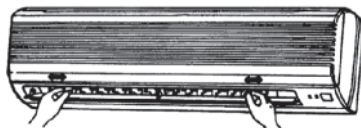

### Nota:

Antes de poner en funcionamiento el acondicionador, ajuste la dirección horizontal del aire. No inserte los dedos en las rejillas cuando el acondicionador esté funcionando.

2. Para ajustar la dirección vertical del aire

Consulte el “Funcionamiento del Mando a Distancia” para cambiar la dirección vertical del aire ajustando la lama horizontal con el mando a distancia.

### Nota:

- Ajuste la dirección vertical del aire con el mando a distancia. El ajuste manual de dicha lama puede causar problemas en el aparato.
- Cuando el acondicionador se detiene, la lama horizontal cierra la salida de aire del aparato.

## ATENCIÓN

Por favor lea atentamente estas instrucciones antes de utilizar su acondicionador de aire. Utilícelo conforme a estas instrucciones, de lo contrario podría causar daños en el acondicionador o a la propiedad y seguridad de otras personas.

### Comprobaciones previas a su uso

- La toma de tierra está conectada.
- El filtro está correctamente colocado.
- Si no lo utiliza durante mucho tiempo, por favor limpie el filtro antes de volver a usar el aparato, consulte el apartado “Mantenimiento”.
- Asegúrese que la entrada y la salida de aire no están bloqueadas.

### Normas de seguridad

- La instalación siempre deberá ser realizada por un técnico autorizado. El cliente no debe instalar el acondicionador de aire él mismo. De lo contrario, podría causar daños en el acondicionador o en la propiedad y seguridad de otras personas.
- Para utilizar correctamente el acondicionador, por favor respete las condiciones de funcionamiento especificadas en las Instrucciones, de lo contrario, se podría activar la protección interior, o producir humedad o disminuir el rendimiento en refrigeración/calefacción.
- Ajuste la temperatura correcta, especialmente en presencia de personas mayores, niños y enfermos.
- Si el acondicionador se detiene debido a interferencias externas tales como teléfonos móviles o de auto, por favor, desconecte el enchufe. Para reiniciar el aparato vuélvalo a conectar transcurridos unos segundos.

## Funcionamiento óptimo

Preste atención a los siguientes puntos para asegurar un funcionamiento óptimo del sistema.

- Programe el tiempo de funcionamiento con el mando a distancia.
- Ajuste la temperatura apropiada para un ambiente confortable. Procure que la temperatura no sea ni demasiado fría ni demasiado caliente.
- Durante el modo refrigeración, evite que la luz solar entre en la habitación, por favor, baje la persiana o cierre la cortina.



- Asegúrese que la entrada y la salida de aire no estén bloqueadas. De lo contrario podría reducirse el rendimiento o incluso detenerse el funcionamiento del sistema.



- Cierre las ventanas y las puertas. De lo contrario podría reducirse el rendimiento en refrigeración o calefacción.

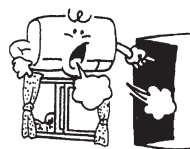

- Si el filtro de aire está obstruido, el rendimiento podría verse afectado. Por favor, limpie regularmente el filtro.



## Atención

- La toma de corriente principal deberá estar situada en un lugar inaccesible para los niños, con el fin de evitar posibles daños por descargas eléctricas.
- Durante las tormentas eléctricas, por favor, corte el suministro de corriente principal para evitar posibles daños en el aparato.

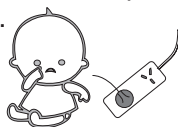

- En caso que no se vaya a utilizar el aparato o si el usuario se va a ausentar durante mucho tiempo, por favor, desconecte la toma de corriente principal para evitar accidentes.
- No se deben usar detergentes líquidos o corrosivos para limpiar el aparato, ni pulverice con agua u otros líquidos. De lo contrario, se podrían dañar los componentes plásticos de la cubierta, o incluso causar un cortocircuito.



Apague el interruptor de alimentación



## Peligro:

- No introduzca su mano ni objetos afilados en las salidas de aire, pues podría hacerse daño con el ventilador que gira a gran velocidad.

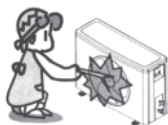

- En caso de un funcionamiento anormal: ruidos inusuales, humo o cortocircuito, por favor, corte inmediatamente el suministro eléctrico y contacte con un servicio técnico. No intente reparar Ud. mismo el aparato.



- No utilice o almacene gases o líquidos inflamables tales como pintura o gasolina cerca del acondicionador para evitar el peligro de incendio .



- No quite la cubierta del ventilador para evitar posibles daños con el ventilador que gira a gran velocidad.
- No deje que los niños toquen el acondicionador de aire para evitar riesgos.

- No toque las aspas del ventilador pues podría herirse en los dedos o causar daños en la superficie de las mismas.



- No tire del cable de alimentación. Los daños en el cable de alimentación pueden causar graves descargas eléctricas.



- No manipule el aparato con las manos mojadas o en ambientes húmedos, podría sufrir una descarga eléctrica.



- Mantenga la unidad interior y el mando a distancia secos para evitar un posible cortocircuito o incluso un incendio.



## MANTENIMIENTO

### Fallos y posibles soluciones

Si se presentan las siguientes situaciones, por favor, apague inmediatamente el aparato y corte el suministro eléctrico, después contacte con el servicio técnico.

Fallo	La luz RUN (funcionamiento) o cualquier otra luz, parpadea rápidamente hasta que el enchufe se desconecta y se vuelve a conectar.
	El fusible se quema repetidamente o el dispositivo de protección para el sistema a menudo.
	Objetos o agua entran en el acondicionador.
	El mando a distancia no funciona o el interruptor funciona incorrectamente.
	Cualquier otro funcionamiento anormal

Si se presentan las siguientes situaciones, por favor actúe conforme las soluciones que se proponen a continuación. Si no funcionan, contacte con el servicio técnico e informe de la avería.

Fallo	Causa	Solución
Fallo al encender el aparato	Fallo en el suministro eléctrico	Espere a que el suministro eléctrico se restablezca
	El interruptor está desconectado	Conecte el interruptor
	El fusible se quema	Reemplace el fusible
	La batería se agota	Reemplace la batería
	El tiempo programado es insuficiente para el encendido	Espere o elimine el ajuste inicial
Aunque expulsa aire al exterior, el rendimiento en refrigeración o calefacción es incorrecto	Errores en el ajuste de temperatura	Ajuste la temp. adecuada, ver métodos de aplicación
	El filtro está bloqueado por polvo	Limpie el filtro de aire
	La salida o entrada de aire están bloqueadas	Retire la obstrucción
	Las puertas o ventanas están abiertas	Cierre las puertas o ventanas
The wind blowing out, but it does not refrigerate	La entrada o salida de aire está bloqueada	Retire la obstrucción, después reinicie el aparato
	El compresor tiene una protección de 3 minutos	Espere
	Errores en el ajuste de temp.	Ajuste una temp. adecuada

## **Problemas de funcionamiento**

Las protecciones normales del acondicionador de aire son:

### **1. Protección del compresor:**

- El compresor no se reinicia después de pararse y hasta que no han transcurrido 3 minutos.
- Prevención aire frío (tipo bomba de calor): En el modo calefacción, la unidad interior no expulsa aire, o el caudal es muy bajo, si el intercambiador de calor de la unidad interior no ha alcanzado la temperatura estipulada en los siguientes tres estados, de manera que el aire frío no moleste a los usuarios:
  - ① func. calefacción acaba de empezar;
  - ② func. desescarche;
  - ③ func. a baja temperatura
- Funcionamiento para desescarche (tipo bomba de calor).  
 Cuando la temperatura es baja y la humedad exterior es alta, la unidad exterior puede helarse, lo cual puede disminuir la capacidad de calefacción. En tal caso, el acondicionador detendrá el funcionamiento y pasará al modo desescarche automático. Una vez finalizado el desescarche, volverá al modo calefacción.
  - (1) Los ventiladores interior y exterior se pararán durante el desescarche.
  - (2) El tiempo de desescarche varía de 4 a 10 minutos según la temperatura exterior y las condiciones del hielo.
  - (3) Es normal que salga vapor de la unidad exterior durante este proceso.

2. **Sale vapor blanco de la unidad interior:** Durante el modo Refrigeración, bajo una humedad relativa interior alta, puede salir vapor blanco debido a la alta humedad y a la diferencia de temperatura entre el aire de entrada y el de salida. La humedad producida por el desescarche es expulsada en forma de vapor.
3. **Nivel sonoro alto durante el funcionamiento:** Cuando el compresor está funcionando o en el momento en que se detiene, puede oírse un burbujeo producido por el paso del refrigerante o cuando este deja de fluir. Tras el funcionamiento del acondicionador o cuando éste se detiene un momento, se puede oír un crujido debido a la normal expansión y contracción de los componentes plásticos producida por la variación de la temperatura. Cuando se suministra corriente al acondicionador por primera vez, se puede oír un sonido de fricción debido a la circulación del aire.
4. **La unidad interior expulsa polvo:** Cuando se utiliza el acondicionador por primera vez después de un largo periodo de inactividad, el polvo acumulado en la unidad interior es expulsado.
5. **La unidad interior emana un olor peculiar:** Los olores absorbidos de las habitaciones, los muebles, la ropa o los cigarrillos son emanados durante el funcionamiento del acondicionador de aire.
6. **Paso del modo Refrigeración/Calefacción (modelos bomba de calor) al modo Ventilación:** Cuando la unidad interior alcanza la temperatura programada, el compresor detiene su funcionamiento y pasa al modo Ventilación. El compresor reiniciará el modo Refrigeración o Calefacción cuando la temperatura de la habitación suba o baje unos grados.
7. **Durante el funcionamiento en Refrigeración en un ambiente relativamente húmedo (humedad relativa mayor al 80%), en la superficie de la unidad interior se puede formar rocío que podría gotear.** En tal caso, ajuste las lamas de aire verticales a su posición de ventilación máxima (p.e., cerca a la posición normal a la dirección horizontal) y seleccione "high" (alto) para prevenir el fenómeno del rocío.

8. **Funcionamiento en Calefacción (modelo bomba de calor):** Durante el modo Calefacción, la bomba de calor funciona por el principio de absorber aire frío del exterior y expulsarlo caliente en el interior.

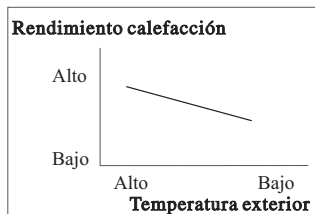

9. **Tanto el cable de alimentación como el de interconexión han de cumplir la normativa vigente:**

Cuando la temperatura exterior disminuye, el rendimiento de la calefacción también se reduce debido a que el calor absorbido del exterior es menor (ver figura). Al mismo tiempo, la diferencia de temperatura entre el interior y el exterior se incrementará, por lo que la producción de calor deberá ser mayor. Si el acondicionador no alcanza el efecto deseado, se recomienda utilizar fuentes de calor adicionales.

## Limpieza

**Importante:** Para su seguridad, apague el acondicionador y desconéctelo de la corriente antes de limpiarlo.

### **Limpieza de la unidad interior**

1. Limpie la unidad interior con un paño seco.
2. Si la unidad interior está muy sucia, límpiela con un paño humedecido.
3. El panel frontal de la unidad interior puede ser retirado. Séquelo con un paño seco después de limpiarlo .

**Notas:** • No utilice productos químicos antipolvo ni los mantenga cerca de la unidad.  
• No utilice desincrustantes químicos ni limpiadores abrasivos en ninguna parte de la unidad.

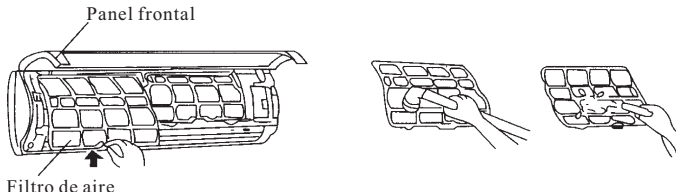

### **Limpieza del filtro de aire**

Si el filtro de aire está cubierto de polvo, la capacidad de enfriamiento se reducirá. Limpie el filtro de aire regularmente:

1. Levante el panel frontal de la unidad interior hasta que ésta deje de funcionar por completo; después levante la parte sobresaliente del filtro y estire hacia abajo.
2. Utilice un aspirador o agua para limpiar el filtro, posteriormente séquelo en un lugar oscuro y fresco.
3. Introduzca la parte superior del filtro en la unidad hasta que esté completamente encajado, cierre el panel frontal y asegúrelo.

### **Mantenimiento**

- Si el acondicionador no ha sido utilizado durante un largo periodo, revise la entrada y la salida de aire de la unidad para evitar cualquier bloqueo.
- Si el acondicionador de aire no va a ser utilizado durante un largo periodo, siga las siguientes instrucciones de preparación:

1. Seleccione el modo “circulación”, deje funcionar el aparato hasta que se seque el filtro.



3. Retire la pila del mando a distancia.

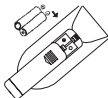

2. Cuando se detenga, desenchufe el acondicionador.

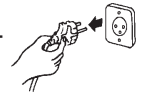

4. Los componentes internos de la unidad exterior deberán ser revisados y limpiados con regularidad.



# INSTALACIÓN

- La instalación del acondicionador deberá realizarse conforme al “Manual de Instalación”.
- El aparato deberá ser instalado correctamente por un técnico autorizado siguiendo el “Manual de Instalación”.

## **Guía para el comprador**

- El comprador deberá disponer de una instalación eléctrica adecuada al acondicionador de aire, y cuyo voltaje estará comprendido entre el 90-110% del valor medio.
- La instalación eléctrica deberá disponer de un dispositivo de protección por descarga eléctrica cuya capacidad no deberá superar 1,5 veces la corriente máxima.
- La instalación eléctrica deberá estar en perfectas condiciones y el enchufe en el que se conecte el aparato, deberá disponer de una toma de tierra.
- Las conexiones deberán ser realizadas por un electricista cualificado conforme a las normas de seguridad eléctricas.
- El acondicionador deberá estar correctamente conectado a una toma de tierra, así como el interruptor principal del aparato.
- No tire del cable de alimentación, éste deberá ser reemplazado por un técnico autorizado.

## **Posición de instalación**

Consulte el “Manual de Instalación”.

## **Atención**

- Fije la máquina firmemente, de lo contrario podría producir ruido y vibraciones.
- Instale la unidad exterior en un lugar que no pueda causar molestias a sus vecinos.

# Manual de Instalación

## SELECCIÓN DEL LUGAR DE INSTALACIÓN

### Unidad Interior

- No existe una fuente de calor o de vapor cerca.
- No existen obstáculos cerca del lugar de instalación.
- Procure una correcta circulación del aire.
- Es conveniente adoptar medidas para reducir ruidos.
- No la instale cerca de una puerta de acceso.
- Asegúrese de respetar las distancias especificadas en el gráfico entre el techo, la pared, los muebles y otros obstáculos.
- Instálela unos 2 metros por encima del nivel del suelo.

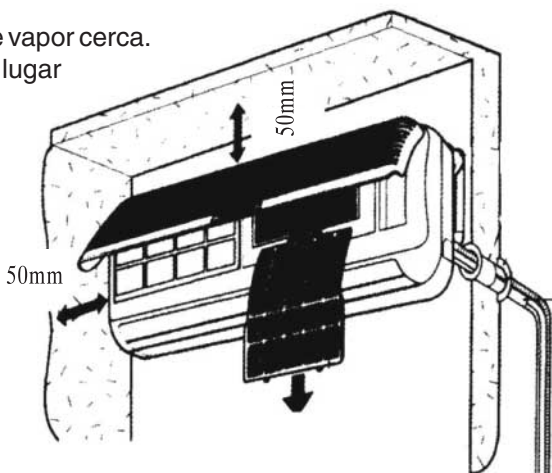

### Unidad Exterior

- En caso de colocar una cubierta para proteger la unidad de la lluvia y los rayos solares, tenga cuidado que no obstaculice la dispersión del calor de la condensadora.
- No coloque animales o plantas cerca del lugar de instalación ya que el aire caliente o frío puede afectarlos.
- Asegúrese de respetar la distancia especificada en el gráfico entre el techo, la pared, el mobiliario y otros obstáculos.
- Mantenga lejos cualquier fuente de calor o productos inflamables.
- La base de la instalación y la estructura de soporte deben ser fuertes y seguras. La máquina deberá estar colocada sobre una superficie plana.

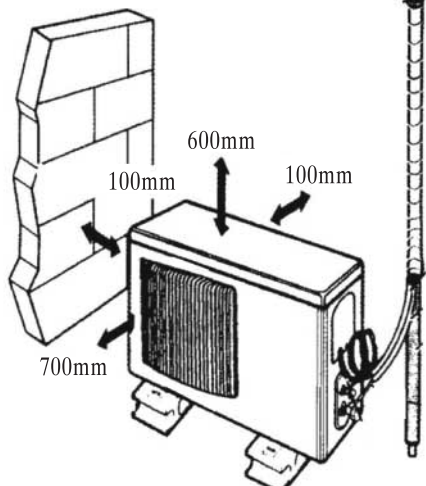

# INSTALACIÓN DE LA UNIDAD INTERIOR

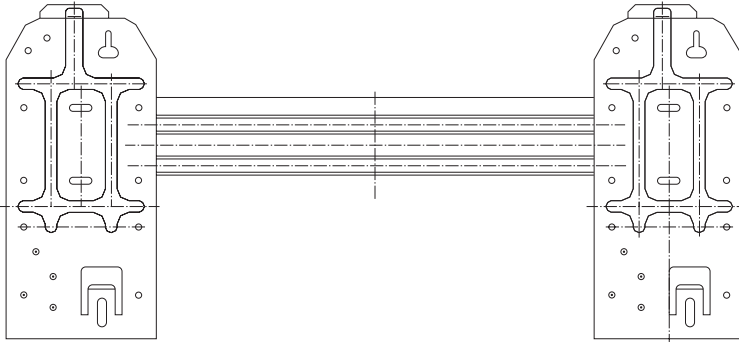

- Primero revise la pared y asegúrese que es resistente y segura. Use cuatro tornillos para ajustar el tablero de instalación a la pared. Manténgalo a nivel horizontalmente y perpendicular en dirección vertical. De lo contrario el acondicionador podría gotear durante el funcionamiento en modo Refrigeración.

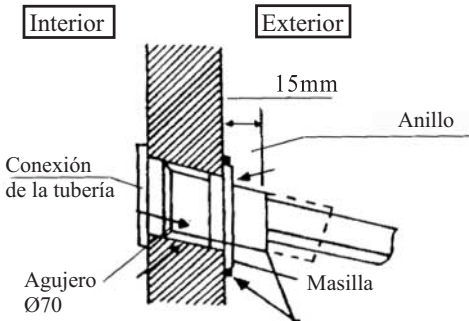

- Perfore un agujero para la tubería de 70 mm de diámetro en la parte inferior derecha o izquierda del tablero de instalación. El agujero deberá inclinarse parcialmente hacia afuera.

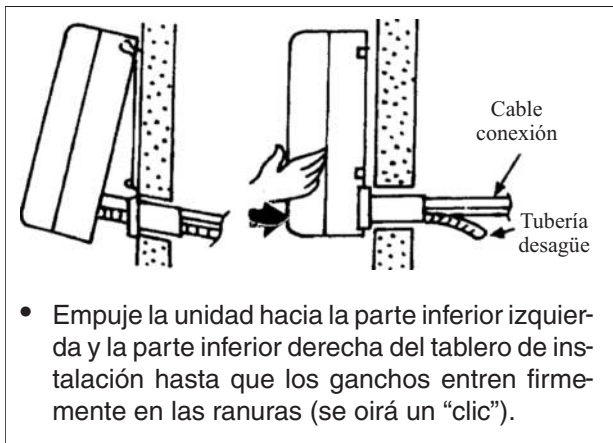

- Cuelgue la unidad interior al tablero y asegúrese que la máquina queda situada en el centro del mismo.

## COMPROBACIÓN DEL DESAGÜE

1. Retire la cubierta. Retire el marco frontal para el mantenimiento siguiendo los siguientes pasos:

- Gire la palanca de la posición perpendicular a la dirección del aire "I" a la dirección horizontal.
- Tal como muestra el gráfico de la derecha, retire las dos cubiertas del marco frontal y desenrosque los dos tornillos de fijación.
- Tire del marco frontal hacia Vd. y extráigalo.

En caso de querer colocar el marco frontal de nuevo, gire la palanca de la posición perpendicular a la dirección del aire "I" a la dirección horizontal, y proceda conforme los pasos dos y tres.

Debe comprobar que el marco frontal está firmemente colocado dentro de la ranura de fijación superior.

2. Compruebe el desagüe de condensados:

- Vierta un vaso de agua en la ranura.
- Compruebe que el agua pasa por el agujero de desagüe.

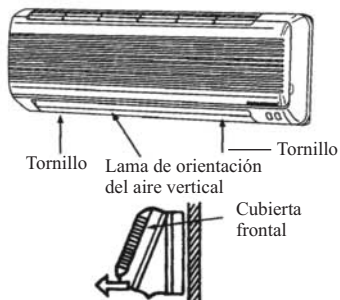

Tire hacia abajo y hacia Vd. de la cubierta frontal y extraigala.

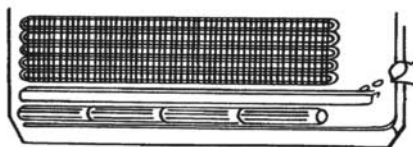

## INSTALACIÓN DE LA UNIDAD EXTERIOR

- La unidad exterior debe ser firmemente fijada para evitar que se caiga en caso de viento fuerte.
- Si se va a instalar cerca del mar o en un lugar muy alto respecto al suelo y con fuerte viento, el acondicionador se deberá instalar contra la pared para asegurar un funcionamiento normal del ventilador y se deberá usar la cubierta protectora.
- Si se va a instalar suspendida, la estructura de la superficie de montaje deberá estar construida con madera sólida, cemento o materiales con resistencia equivalente, y con suficiente capacidad de resistencia. De lo contrario, se deberán adoptar otras medidas tales como refuerzos, soportes o amortiguadores de las vibraciones.

Instalación con espárragos de la unidad exterior

Tipo unidad exterior	A (mm)	B (mm)
MUP-07/MUP-09/MUP-12	539	287
MUP-18/MUP-24	540	326

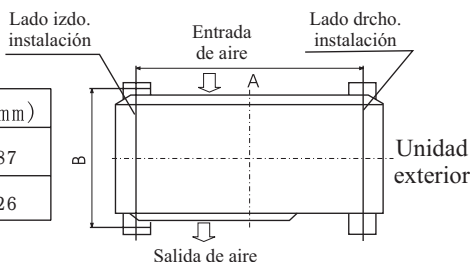

# CONEXIÓN DE LA TUBERÍA

- Conecte la tubería a la unidad: señale el centro de la tubería y enrosque el tornillo de conexión al principio con la mano y luego con una llave hasta que esté completamente enroscado. La dirección de enroscado viene indicada en la imagen.

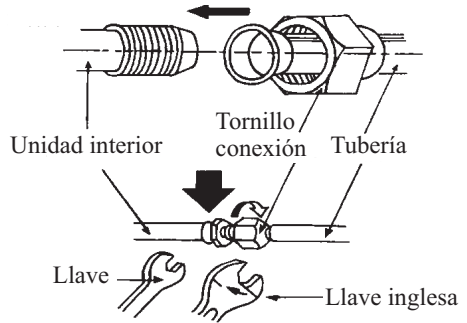

Tamaño de la tubería	Paso
Tubería líquido $\Phi 6.35\text{mm} (\frac{1}{4}'' )$	18 N. m
Tubería aire $\Phi 9.52\text{mm} (\frac{3}{8}'' )$	42 N. m
Tubería aire $\Phi 12.7\text{mm} (\frac{1}{2}'' )$	55 N. m
Tubería aire $\Phi 15.88\text{mm} (\frac{5}{8}'' )$	75 N. m

- Señalando hacia el centro de la tubería, ajuste el tornillo con fuerza.
- Enrosque el tornillo hasta el final, oír un "Clic".

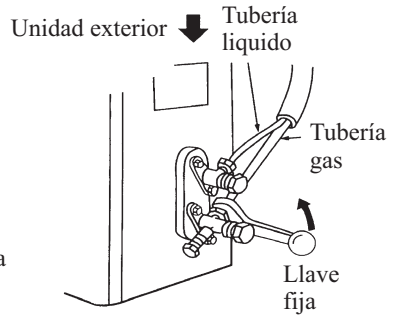
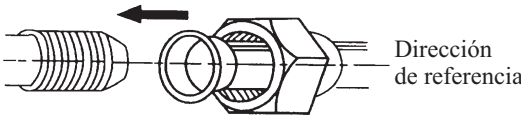

# LA FORMA DE LA TUBERÍA

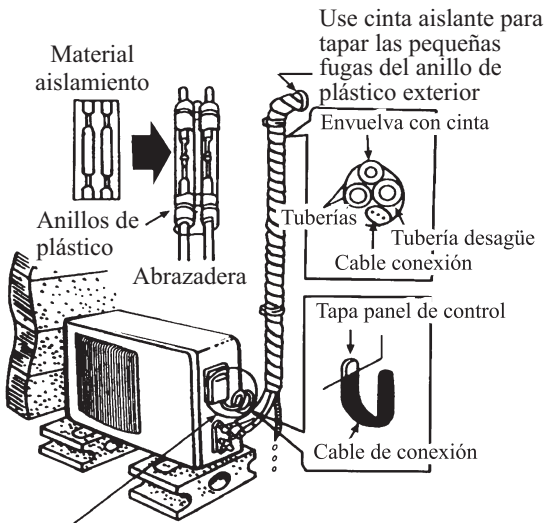

Enrolle de esta forma para evitar que el agua entre en contacto con las partes eléctricas

- Envuelva completamente con cinta aislante la tubería, la tubería de desagüe y el cable de conexión eléctrica.
- Cubra las partes de conexión con cinta aislante y fíjelas con anillos de plástico.
- Envuelva las tuberías con cinta y fíjelas a la pared con abrazaderas.

El procedimiento anterior está indicado cuando la unidad exterior está instalada debajo de la unidad exterior.

- En caso que desee alargar la tubería de desagüe, el extremo de la tubería debe estar elevada (nunca por debajo del nivel del agua). Fíjela a la pared de manera que no pueda ser movida por el viento.

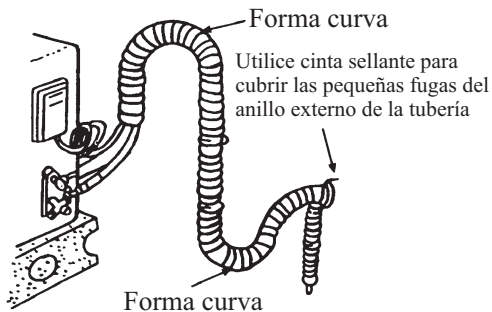

- Envuelva con cinta aislante las tuberías y los cables de conexión por completo.
- Envuelva las tuberías que se han curvado en las esquinas de la pared, de la manera que se muestra en la imagen de manera que se evite la entrada de agua en la habitación.
- Utilice abrazaderas o cualquier otro elemento para fijar las tuberías a la pared.

## EXPULSIÓN DEL AIRE DE LAS TUBERÍAS Y DE LA UNIDAD INTERIOR

Expulsión del aire: la presencia de aire húmedo en el sistema de refrigeración puede causar problemas en el compresor.

1. Quite la tapa de la válvula de detención y de la válvula en "T".
2. Quite la tapa auxiliar de la válvula en "T".
3. Gire la palanca de la válvula de retención 90° en sentido contrario a las agujas del reloj. Manténgala abierta durante 8 segundos y cierre la válvula.
4. Compruebe si existen fugas en alguna de las conexiones de las tuberías.
5. Presione la palanca de la válvula "T" con una llave hexagonal para expulsar el aire.
6. Repita los pasos 3 y 5.
7. Abra la válvula de detención y la válvula en "T" con una llave hexagonal para que la unidad pueda funcionar.
8. No debe existir ninguna fuga. Compruebe todas las conexiones de las tuberías. La existencia de fugas puede verificarse con agua jabonosa.

**ATENCIÓN:** esta práctica no es muy corriente. Es mejor realizar el vacío de la instalación.

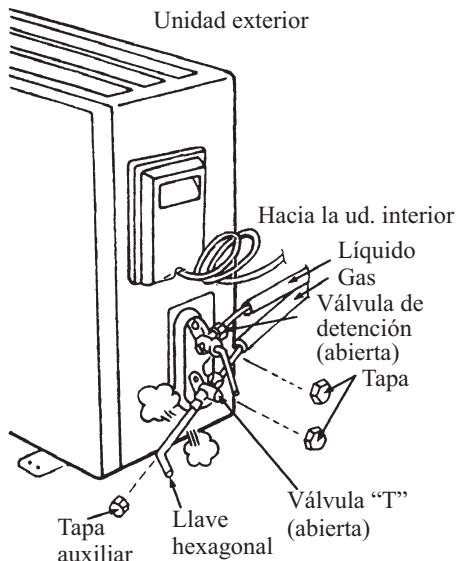

# CONEXIÓN ELÉCTRICA

- Desenrosque el tornillo, retire la tapa del panel de control de la unidad.
- (1) Tipo Sólo frío: conecte los hilos al polo correspondiente del panel de la unidad exterior.
- (2) Tipo Bomba de Calor: según el color, conecte los hilos al polo correspondiente del panel de la unidad exterior, después conecte el conector de maniobra.

**Atención:** los hilos amarillo y verde deben estar conectados al polo con la marca  $\perp$ .

- Asegure la conexión de los hilos al panel de control.
- Vuelva a colocar la tapa del panel de control y atorníllela.

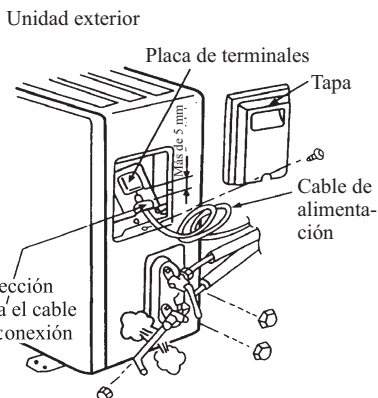

## Tipo Sólo Frío

Terminales de conexiones

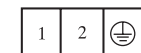

Rojo Negro | Ama-  
Verde |

## Tipo Bomba de Calor

Terminales de conexiones

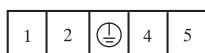

Rojo Negro | Ama-  
Verde | Azul | Marrón |

# TEST DE FUNCIONAMIENTO

- Asegúrese que las tuberías y cables están conectados.
- Asegúrese que tanto la válvula de la tubería de líquido como la válvula de la tubería de aire están completamente abiertas.

## 1. Conexión a la fuente de alimentación:

- Conecte el cable a un enchufe de alimentación independiente.
- Prepare el mando a distancia.
- Haga funcionar el acondicionador en modo Refrigeración durante 30 minutos como mínimo.

## 2. Evaluación del rendimiento:

- Compruebe la temperatura del aire de salida y de entrada.
- Asegúrese que la diferencia de temperatura entre el aire de salida y el de entrada es mayor de 8°C.

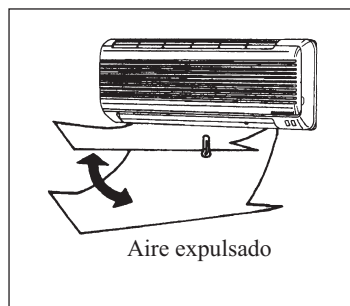

# Instrucciones del mando a distancia

## NOMBRES Y FUNCIONES DE LOS BOTONES



### ① Botón de funcionamiento nocturno “ ”

Permite activar el modo Automático durante el funcionamiento nocturno, se detiene presionando de nuevo el botón.

### ② Botón de ajuste de la dirección del aire “ ”

Permite ajustar automáticamente la dirección horizontal de las lamas de flujo de aire. Cuando la dirección del aire sea la deseada, pulse de nuevo el botón y las lamas se detendrán en dicha posición.

### ③ Botón de selección de la velocidad del ventilador “ ”

MUP-07, 09 y 12: Puede seleccionar las siguientes velocidades: “Power” (potencia), “High” (alta), “Low” (baja), “Mute” (nula).

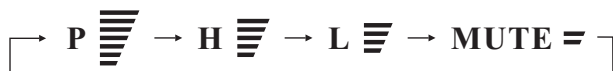

MUP-18 y 24: Puede seleccionar las siguientes velocidades: “Auto” (automática), “High” (alta), “Med” (media), “Low” (baja).



Nota: En el modo Ventilación, no se puede seleccionar ninguna velocidad de aire.

### ④ Botón de ajuste de la temperatura “ ”

Cada vez que pulse este botón, la temperatura disminuirá 1°C. Manteniendo pulsado el botón más de 1 segundo, la temperatura disminuirá a una velocidad de 4°C/s. La temperatura mínima que se puede ajustar es 16°C.

### ⑤ Botón de ajuste de la temperatura “ ”

Cada vez que pulse este botón, la temperatura aumentará 1°C. Manteniendo pulsado el botón más de 1 segundo, la temperatura aumentará a una velocidad de 4°C/s. La temperatura máxima que se puede ajustar es 32°C.

### ⑥ Botón de selección del modo de funcionamiento “ MODE ”

Permite seleccionar diferentes modos de funcionamiento, cada vez que pulse, la función seleccionada cambiará tal como se muestra a continuación:



Nota: En el modo Refrigeración no se puede seleccionar la función Calefacción.

### ⑦ Botón de cancelación “ CANCEL ”

Permite cancelar el tiempo de programación.

## ⑧ Botón de activación del ajuste “ SET ”

Permite activar el ajuste de la hora del reloj y de la hora del temporizador.

## ⑨ Botones de ajuste de la hora “ + ” o “ - ”

Estos dos botones permiten ajustar la hora del reloj y la hora del temporizador. Pulsando de 1 a 5 segundos, la pantalla de tiempo cambiará a una velocidad de tres veces por segundo (unidad: 10 minutos). Transcurridos 5 segundos, cambiará a una velocidad de diez veces por segundo. (unidad: 10 minutos).

## ⑩ Botón de activación del temporizador “ TIMER ”

Permite la activación del temporizador. Con cada presión el estado del temporizador cambiará según se muestra a continuación:



## ⑪ Botón ON/OFF “ ⏻ ”

Pulsando este botón, puede activar el funcionamiento del acondicionador de aire. Para detener su funcionamiento, vuelva a pulsarlo.

## Pantalla

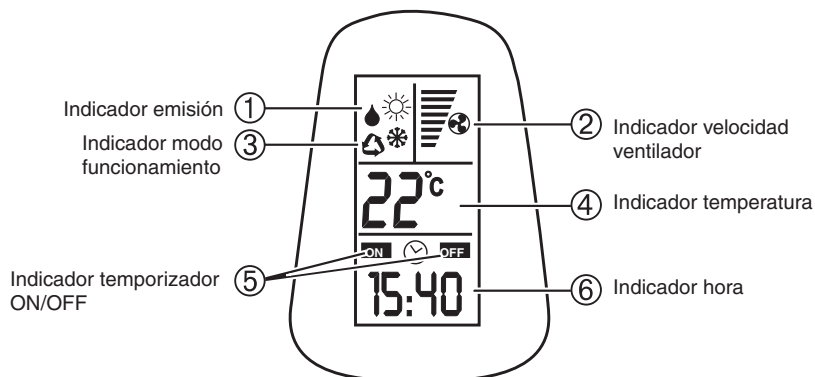

### ① Indicador de emisión

Cuando el mando a distancia envía una señal correcta y efectiva, el indicador adecuado parpadeará una vez.

### ② Indicador de velocidad del ventilador

Pulse el botón “  ”, se mostrará la velocidad del ventilador. Puede seleccionar las siguientes velocidades: “Power” (potencia), “High” (alta), “Low” (baja), “Mute” (nula) (MUP-07, 09 and 12) o “Auto” (automática), “High” (alta), “Med” (media), “Low” (baja) (MUP-18 and 24).

### ③ Indicador de modo

Pulsando el Botón “MODE”, se mostrará el modo de funcionamiento actual. Puede seleccionar los siguientes modos de funcionamiento: “Feel” (sentir), “Cool” (frío), “Dry” (seco), “Fan” (ventilador), “Heat” (calor). (En el modo Frío no se mostrará el indicador de Calor).

### ④ Indicador de temperatura

Muestra la temperatura programada. Durante el funcionamiento en modo Ventilación, no se mostrará el indicador de temperatura.

### ⑤ Indicador de activación/desactivación (ON/OFF) del temporizador

Muestra el estado (ON/OFF) del temporizador.

### ⑥ Indicador de la hora

Muestra la hora actual.



**Observaciones: en el dibujo anterior se muestran todos los indicadores, pero cuando el acondicionador esté funcionando sólo se mostrarán aquellos que estén activos.**

## PROCEDIMIENTO DE UTILIZACIÓN

### Colocación de las pilas



1. Deslice la tapa hacia fuera.
2. Coloque dos pilas nuevas (tipo AAA), con los polos eléctricos (+&-) hacia la derecha.
3. Vuelva a poner la tapa.  
Asegúrese de conectar el cable a un enchufe de alimentación independiente, antes de utilizar el mando a distancia.

### Funcionamiento en modo Automático



1. Pulse el botón “MODE”, y seleccione el modo de funcionamiento Automático.
2. Pulse los botones “ $\overset{\circ}{+}$ ” o “ $\overset{\circ}{-}$ ” para ajustar la temperatura. La temperatura puede ser ajustada con una diferencia de 1°C en el rango de 16-32°C.
3. Pulse el botón “” para seleccionar la velocidad del ventilador. Las velocidades del ventilador que puede seleccionar son: “Mute” (nula), “Low” (baja), “High” (alta), “Power” (potencia) (en los modelos MUP-07, 09 y 12) o “Auto” (automática), “High” (alta), “Med” (media), “Low” (baja) (en los modelos MUP-18 y 24).
4. Pulse el botón ON/OFF “”, el indicador de funcionamiento (ON) se encenderá. El acondicionador empezará a funcionar en modo Automático.  
Pulse el botón de nuevo para detener el acondicionador.

## Funcionamiento en modo Refrigeración/Calefacción

(en el modo Refrigeración no está activa la función Calefacción)

1. Pulse el botón “**MODE**” y seleccione el modo de funcionamiento Refrigeración o Calefacción.
2. Pulse los botones “ $\overset{\circ}{+}$ ” o “ $\overset{\circ}{-}$ ” para ajustar la temperatura. La temperatura puede ser ajustada con 1°C de diferencia dentro del rango de 16-32°C.
3. Pulse el botón “” para seleccionar la velocidad del ventilador. Las velocidades del ventilador que puede seleccionar son: “Mute” (nula), “Low” (baja), “High” (alta), “Power” (potencia) (en los modelos MUP-07, 09 y 12) o “Auto” (automática), “High” (alta), “Med” (media), “Low” (baja) (en los modelos MUP-18 y 24).
4. Pulse el botón “”, el indicador ON se encenderá. El acondicionador empezará a funcionar en el modo Automático.  
Pulse el botón de nuevo para detener el acondicionador.

## Funcionamiento en modo Circulación de aire

1. Pulse el botón “**MODE**” y seleccione el modo de funcionamiento Circulación de aire.
2. Pulse el botón “” para seleccionar las distintas velocidades del ventilador: “Mute” (nula), “Low” (baja), “High” (alta). En el modo de funcionamiento Circulación, no es posible seleccionar la velocidad “Power” (“AUTO” en MUP-18 y 24).
3. Pulse el botón “”, el indicador ON se encenderá. El acondicionador empezará a funcionar en el modo Circulación de aire.  
Pulse el botón de nuevo para detener el acondicionador.

Nota: en el modo Circulación no es necesario ajustar la temperatura.

## Funcionamiento en modo Secado:

1. Pulse el botón “**MODE**” y seleccione el modo de funcionamiento Secado.
2. Pulse los botones “ $\overset{\circ}{+}$ ” o “ $\overset{\circ}{-}$ ” para ajustar la temperatura. La temperatura puede ser ajustada con una diferencia de 1°C en el rango de 16-32°C.
3. Pulse el botón “”, el indicador ON se encenderá. El acondicionador empezará a funcionar en el modo Secado.  
Pulse el botón de nuevo para detener el acondicionador.

Nota: en el modo de funcionamiento Secado, la velocidad del ventilador baja automáticamente a “**MUTE**” (“LOW” en MUP-18 y 24).

## Ajuste del reloj

1. Pulse el botón “**SET**” durante 3 segundos, el indicador de la hora empezará a parpadear.
2. Ajuste la hora actual presionando los botones “**+**” o “**-**”.
3. Pulse el botón “**SET**” de nuevo para finalizar el ajuste de la hora.

Nota: La hora solo puede ser ajustada cuando el temporizador está inactivo.

## Ajuste del temporizador

Ajuste de “**Timer ON**” (sólo funciona cuando el acondicionador esté apagado).

1. Pulse el botón “**TIMER**”, seleccione “**Timer ON**”. La pantalla del mando a distancia mostrará  ; “**ON**” empezará a parpadear.
2. Ajuste la hora pulsando los botones “**+**” o “**-**”.
3. Pulse el botón “**SET**” de nuevo para finalizar el ajuste.

Ajuste de “**Timer OFF**” (sólo funciona cuando el acondicionador esté funcionando).

1. Pulse el botón “**TIMER**”, seleccione “**Timer OFF**”. La pantalla del mando a distancia mostrará  ; “**OFF**” empezará a parpadear.
2. Ajuste la hora pulsando los botones “**+**” o “**-**”.
3. Pulse el botón “**SET**” de nuevo para finalizar el ajuste.

Nota: El mando a distancia puede ser programado 24 horas.

## Funcionamiento en modo Noche

1. Pulse el botón “”, la luz indicadora del funcionamiento en modo Noche de la unidad interior se encenderá.
2. Una vez seleccionado el modo Noche, la función Refrigeración aumentará la temperatura 1°C después de 1 hora, y automáticamente aumentará otro 1°C en la siguiente hora.
3. Una vez seleccionado el modo Noche, la función Calefacción disminuirá la temperatura 2°C después de 1 hora y automáticamente aumentará otros 2°C en la siguiente hora.
4. El acondicionador de aire funcionará en modo Noche durante 7 horas y se parará automáticamente.

Nota: Pulse el botón “**MODE**” o el botón “” para detener el funcionamiento en modo Noche.

## **ATENCIÓN**

- Apunte con el mando a distancia hacia el receptor del acondicionador de aire.
- El mando puede operar a una distancia máxima del acondicionador de 8 m.
- No existen obstáculos entre el mando a distancia y el receptor.
- No deje caer o lance el mando a distancia.
- No exponga el mando a los rayos solares o a cualquier otra fuente de calor.
- Utilice dos pilas AAA, no use pilas eléctricas.
- Quite las pilas del mando cuando no vaya a utilizarlo durante mucho tiempo.
- Cuando la señal no es recibida por la unidad interior o no se encienden los indicadores de la pantalla, las baterías necesitan ser reemplazadas.
- Si al pulsar un botón del mando se produce un reinicio, significa que la alimentación es insuficiente y las pilas necesitan ser reemplazadas.

# MUNDOCLIMA®

ES UNA MARCA DE:

**E** **SALVADOR ESCODA S.A.®**  
BARCELONA - Central:  
c/. Provenza, 390-432 - 08025 Barcelona  
mundoclima@salvadorescoda.com



**¡Los Especialistas en Aire Acondicionado!**

Red comercial

**BARCELONA - Tienda:**

Rosselló, 430-432 bjs.  
Tel. 93 446 20 25  
Fax 93 456 21 91  
08025 Barcelona

**BADALONA - Almacén:**

Industria 608-612  
Tel. 93 460 55 00  
Fax 93 460 55 44  
08918 Badalona

**HOSPITALET - Tienda Llob.**

Av. Mare de Déu de Bellvitge,  
246-252 - CP 08907  
Tel. 93 377 16 75  
Fax 93 377 72 12

**BARBERÀ - Tienda Vallès:**

Marconi, 23  
Tel. 93 718 68 26  
Fax 93 729 24 66  
08210 Barberà del Vallès

**ALBACETE - Delegación:**

Pol. Campollano, D, p. 8-10  
Tel. 967 19 21 79  
Fax 967 19 22 46  
02006 Albacete

**ALICANTE - Delegación:**

Artes Gráficas, 10-12  
Tel. 96 511 23 42  
Fax 96 511 57 34  
03008 Alicante

**CASTELLÓN - Delegación:**

Av. Enrique Gimeno, 24  
Pol. C. Transporte. CP 12006  
Tel. 96 424 72 11  
Fax 96 424 72 03

**CÓRDOBA - Delegación:**

Juan Bautista Escudero, 219 C  
Pol. Las Quemadas. CP 14014  
Tel. 957 32 27 30  
Fax 957 32 26 26

**GRANADA - Delegación:**

Pol. Juncaril, c/ Lanjarón, 10  
Tel. 958 49 10 50  
Fax 958 49 10 51  
18220 Albolote (Granada)

**JAÉN - Delegación:**

P. Olivares, Cazalilla, p. 527  
Tel. 953 28 03 01  
Fax 953 28 03 46  
23009 Jaén

**LLEIDA - Delegación:**

Pol. Segrià, N-230, km 7,4  
Tel. 973 75 06 90  
Fax 973 75 06 95  
25123 Torrefarrera (Lleida)

**MADRID 1 - Delegación:**

Avda. de Castilla, 26  
Tel. 91 675 12 29  
Fax 91 675 12 82  
28830 S. Fernando Henares

**MADRID 2 - Tienda:**

Fragua, 8 - Pol. Ind. Cantueña  
Tel. 91 642 35 50  
Fax 91 642 35 55  
28944 Fuenlabrada (Madrid)

**MADRID 3 - Tienda:**

Avda. Emperatriz Isabel, 19  
Tel. 91 469 14 52  
Fax 91 469 10 36  
28019 Madrid

**MÁLAGA - Delegación:**

Alcalde Garret y Souto, 42  
Tel. 952 04 04 08  
Fax 952 04 15 70  
29006 Málaga

**MURCIA 1 - Tienda:**

Cuatro Caminos, 56  
Tel. 968 23 65 28  
Fax 968 20 43 91  
30007 Murcia

**MURCIA 2 - Delegación:**

Pol. Oeste, Principal, p. 21/10  
Tel. 968 88 90 02  
Fax 968 88 90 41  
30169 San Ginés (Murcia)

**REUS - Delegación:**

Víctor Català, 46  
Tel. 977 32 85 68  
Fax 977 32 85 61  
43206 Reus (Tarragona)

**SEVILLA 1 - Delegación:**

Joaquín S. de la Maza, PICA  
p. 170, m. 6-7-8. CP 41007  
Tel. 95 499 97 49  
Fax 95 499 99 14

**SEVILLA 2 - Tienda:**

PIBO, Av. Valencina p. 124-125  
Tel. 95 577 69 33  
Fax 95 577 69 35  
41110 Bollullos Mitación

**VALENCIA 1 - Tienda:**

Río Eresma, s/n.º  
Tel. 96 395 62 64  
Fax 96 395 62 74  
46026 Valencia

**VALENCIA 2 - Delegación:**

P. I. nº 7, c/ Brosquil, n. III-IV  
Tel. 96 147 90 75  
Fax 96 147 90 52  
46540 El Puig (Valencia)

**ZARAGOZA - Delegación:**

Polígono Argualas, nave 51  
Tel. 976 35 67 00  
Fax 976 35 88 12  
50012 Zaragoza

[www.salvadorescoda.com](http://www.salvadorescoda.com)  
[info@salvadorescoda.com](mailto:info@salvadorescoda.com)

Solicite listado de Servicios Técnicos de su provincia: Tel. 93 652 53 57 (S.A.T. Mundoclima)