

LOOK difusores lineales ocultos

**MADÉL**[®]

Los difusores lineales de marco oculto **LOOK** han sido diseñados para combinar la estética con las prestaciones técnicas. Su montaje se realiza en falsos techos, ocultando el marco con masilla y dejando visible solo la vía de aire.

Posibilitan la formación de líneas continuas del difusor, con zonas activas e inactivas, sin romper la uniformidad estética del conjunto. Adecuados tanto para impulsión como para retorno.

Mediante la regulación de la aleta se puede obtener una distribución horizontal del aire en una u otra dirección o una proyección vertical del mismo sin modificar el volumen de aire.

Los difusores **LOOK** admiten una variación de caudal del 60% manteniendo la estabilidad de vena de aire. Estos difusores pueden ser utilizados en alturas de 2,6 hasta 4 metros y con un diferencial de temperatura de hasta 12° C.

LOOK-CM

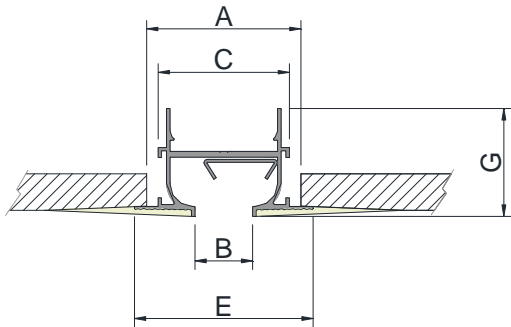

LOOK	A	B	C	G	E
20	55	20	47	38,2	63,5
30	84	30	76	45,2	97,3
40	94	40	86	45,2	107,3

LOOK-SM

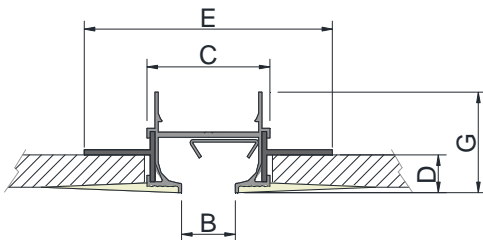

LOOK	B	C	D	G	E
20	20	47	14	38,2	94,3
30	30	76	14	45,2	123,5
40	40	86	14	45,2	133,5

LOOK

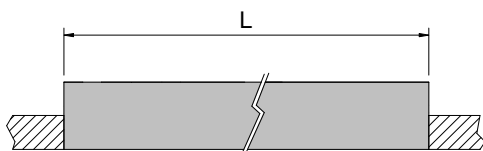

LOOK-INT

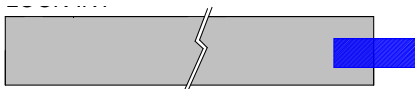

A90/LOOK

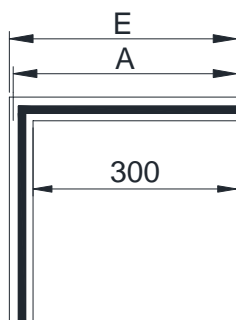

LOOK	E	A
20	364	359
30	397	391
40	407	401

CLASIFICACIÓN

LOOK-CM Difusor lineal para longitudes de hasta 2m con marco.

LOOK-SM Difusor lineal para longitudes de hasta 2m sin marco.

LOOK-CM-INT Difusor lineal con marco y con pletinas para facilitar la alineación de más de un difusor en la formación de tramos superiores a 2 m.

LOOK-SM-INT Difusor lineal sin marco y con pletinas para facilitar la alineación de más de un difusor en la formación de tramos superiores a 2 m.

MATERIAL

Difusores contruidos en aluminio y aletas de acero galvanizado.

ACESSORIOS

A90/LOOK Angulo a 90ª inactivo sin remates.

LOOK-CM (D) + PLOK...-R

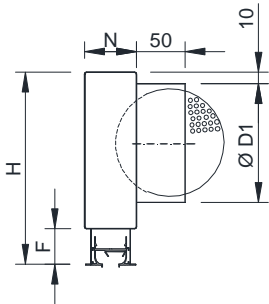

LOOK-CM (PM) + PLOK...-R

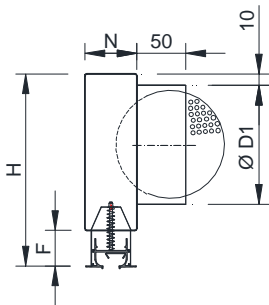

LOOK-SM (D) + PLOKSM...-R

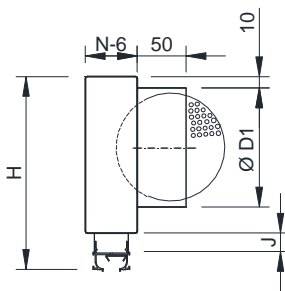

LOOK-SM (T) + PLOKSM...-R

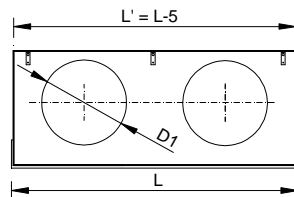
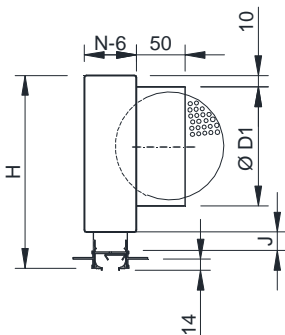

ACESSORIOS

PLOK Plenum con conexión circular lateral. Incorpora soportes para suspensión en el techo. Construido en acero galvanizado

PLOK-SM Plenum con conexión circular lateral. Incorpora soportes para suspensión en el techo. Construido en acero galvanizado para difusor sin marco.

...-R Plenum con regulador de caudal en el cuello de conexión.

.../AIS/ Plenum aislado termoacústicamente mediante una espuma con un coeficiente de conductividad térmica de 0,04 w/mk. Dicha espuma cumple con las normas de reacción al fuego:

- UNE 23-727 M2
- NFP 92-501 M2
- DIN 4102 M2

FIJACIÓN

(D) Difusor remachado directamente en el falso techo o en el plenum LOOK+PLOK.

(PM) Puentes de montaje para instalar en el difusor sin plenum en falso techo o para montaje del difusor a plenum.

(T) Escuadras para la suspensión del difusor a falso techo.

Look	L ≤ 0,5		L ≤ 1		L ≤ 1,2		L ≤ 1,5		L ≤ 2		N	F	J
	H	D1	H	D1	H	D1	H	D1	H	D1			
20	256	1/158	256	1/158	256	1/158	256	1/158	256	2/158	69	36	14,3
30	256	1/158	256	1/158	256	1/158	256	1/158	256	2/158	98	42	20,3
40	256	1/158	296	1/198	296	1/198	296	1/198	296	1/198	108	42	20,3

LOOK-CM (PM)

1.- Quitar deflector

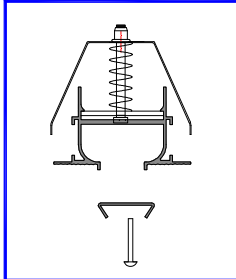

Patented

2.- Ajustar puente

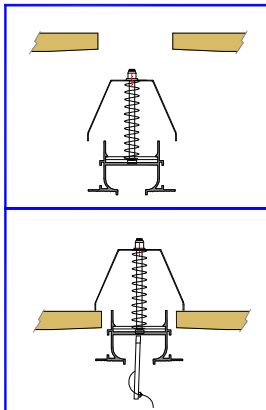

3.- Poner deflector

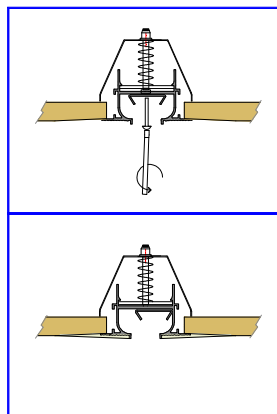

4.-Proteger con cinta anti grietas el contorno y cubrir con masilla el marco.



ACABADOS

R9005 Lacado negro RAL 9005.

M9016 Lacado blanco similar al RAL 9016.

R9010 Lacado blanco RAL 9010.

RAL... Lacado otros colores RAL .

PRESCRIPCIÓN

Sum. y col. de difusor lineal oculto con aleta deflectora serie **LOOK+PLOK-R R9005 1x1000** construido en aluminio y acero, lacado color negro **RAL 9005**. Con plenum de conexión circular lateral, regulador de caudal en el cuello y elementos necesarios para montaje **PLOK-R**. Marca **MADEL**.

LOOK-SM (T)

2.- Ajustar y atornillar T

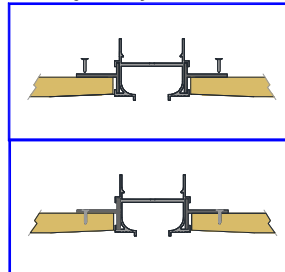

3.- Poner deflector

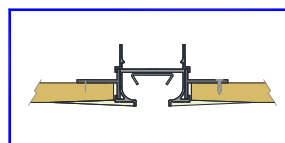

LOOK

VELOCIDAD RECOMENDADAS.

LOOK	Vmin (m/s)	Vmax (m/s)
20	2.5	4.5
30	2.5	4.5
40	2.5	4.5

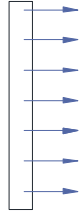

SECCIÓN LIBRE DE SALIDA DELAIRE (m2).

LOOK	0.5 m	1 m	1.2 m	1.5 m	1.8 m	2 m
20	0.0067	0.0135	0.0162	0.0202	0.0243	0.0270
30	0.0099	0.0199	0.0239	0.0299	0.0358	0.0398
40	0.0108	0.0215	0.0258	0.0323	0.0387	0.0430

0.5 m < x < 0.7 m 0.8 m < x < 1.2 m 1.3 m < x < 1.7 m 1.8 m < x < 2 m

VALORES DE CORRECCIÓN PARA Dpt Y Lwa1.
LOOK-AR + PLSD-R

		0.5 m < x < 0.7 m			0.8 m < x < 1.2 m			1.3 m < x < 1.7 m			1.8 m < x < 2 m		
		100%	50%	25%	100%	50%	25%	100%	50%	25%	100%	50%	25%
20	Dpt	0.88	2.88	3	1	1.4	2.2	1.3	2.7	3.5	1.5	2.9	3.7
	Lwa1	-	3	5	-	4	7	-	3	5	-	3	7
30	Dpt				1								
	Lwa1												
40	Dpt				1								
	Lwa1												

$$Dpt1 = Kp \times Dpt$$

$$Lwa1 = Lwa + Kf$$

FACTOR DE CORRECCIÓN DEL
ALCANCE KL

LOOK	0.5 m	1 m	1.2 m	1.5 m	1.8 m	2 m
20	0.8	1	1.13	1.27	1.35	1.43
30		1				
40		1				

$$AL'02 = KI \times AL02$$

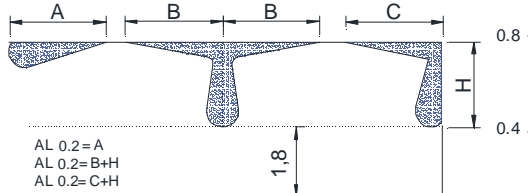

VELOCIDAD LIBRE, PÉRDIDA DE CARGA Y POTENCIA SONORA,
ALCANCE CON EFECTO TECHO: 1 DIRECCIÓN.

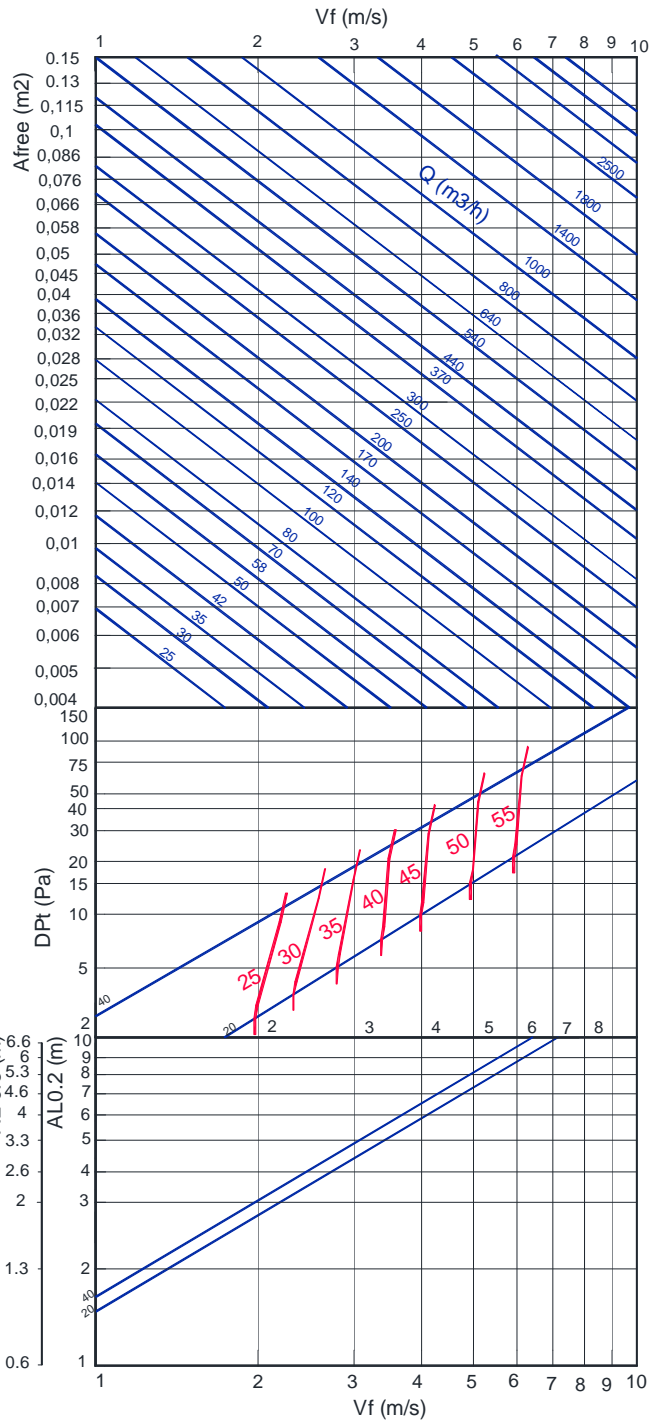
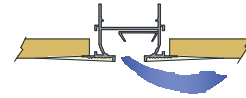

LOOK

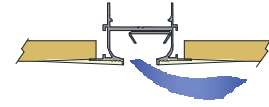

FACTOR DE CORRECCIÓN DE LA DIFUSIÓN VERTICAL (bv) PARA DT (-).

FACTOR DE CORRECCIÓN DEL ALCANCE (L0.2) DT (-).

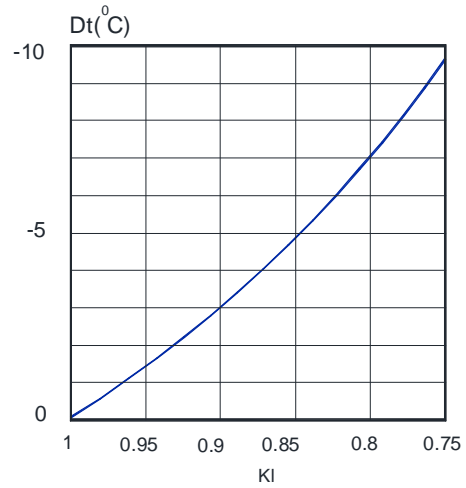
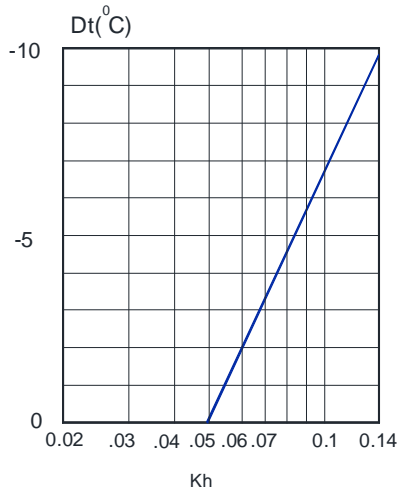

Kh = Factor de corrección de la difusión vertical.

Kl = Factor de corrección del alcance.

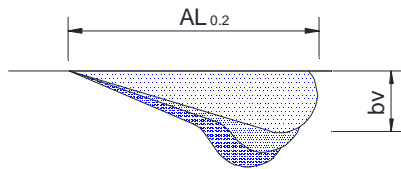

$$bv = Kh \times Al_{0.2}$$

$$AL'_{0.2} (Dt < 0) = Kl \times AL_{0.2}$$

RELACIÓN DE TEMPERATURAS.

RELACIÓN DE INDUCCIÓN.

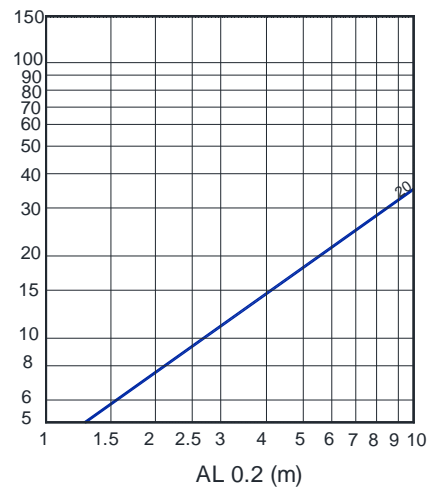
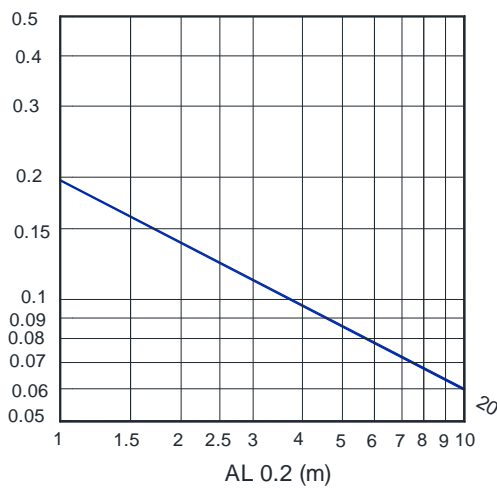

LOOK

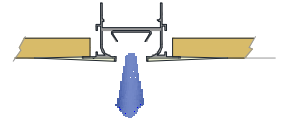

VELOCIDAD RECOMENDADAS.

LOOK	Vmin (m/s)	Vmax (m/s)
20	2.5	4.5
30	2.5	4.5
40	2.5	4.5

SECCIÓN LIBRE DE SALIDA DEL AIRE (m²).

LOOK	0.5 m	1 m	1.2 m	1.5 m	1.8 m	2 m
20	0.0067	0.0135	0.0162	0.0202	0.0243	0.0270
30	0.0099	0.0199	0.0239	0.0299	0.0358	0.0398
40	0.0108	0.0215	0.0258	0.0323	0.0387	0.0430

VALORES DE CORRECCIÓN PARA Dpt Y Lwa1.

		0.5 m < x < 0.7 m			0.8 m < x < 1.2 m			1.3 m < x < 1.7 m			1.8 m < x < 2 m		
		100%	50%	25%	100%	50%	25%	100%	50%	25%	100%	50%	25%
20	Dpt	0.88	2.88	3	1	1.4	2.2	1.3	2.7	3.5	1.5	2.9	3.7
	Lwa1	-	3	5	-	4	7	-	3	5	-	3	7
30	Dpt				1								
	Lwa1												
40	Dpt				1								
	Lwa1												

$$Dpt1 = Kp \times Dpt$$

$$Lwa1 = Lwa + Kf$$

FACTOR DE CORRECCIÓN DEL ALCANCE KL

LOOK	0.5 m	1 m	1.2 m	1.5 m	1.8 m	2 m
20	0.7	1	1.02	1.04	1.07	1.1
30						
40						

$$ALv \ 0.2 = Kl \times ALv \ 0.2$$

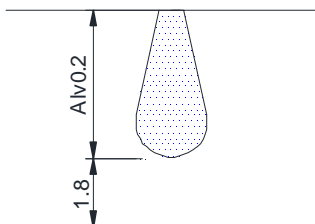

VELOCIDAD LIBRE, PÉRDIDA DE CARGA Y POTENCIA SONORA: IMPULSIÓN VERTICAL.

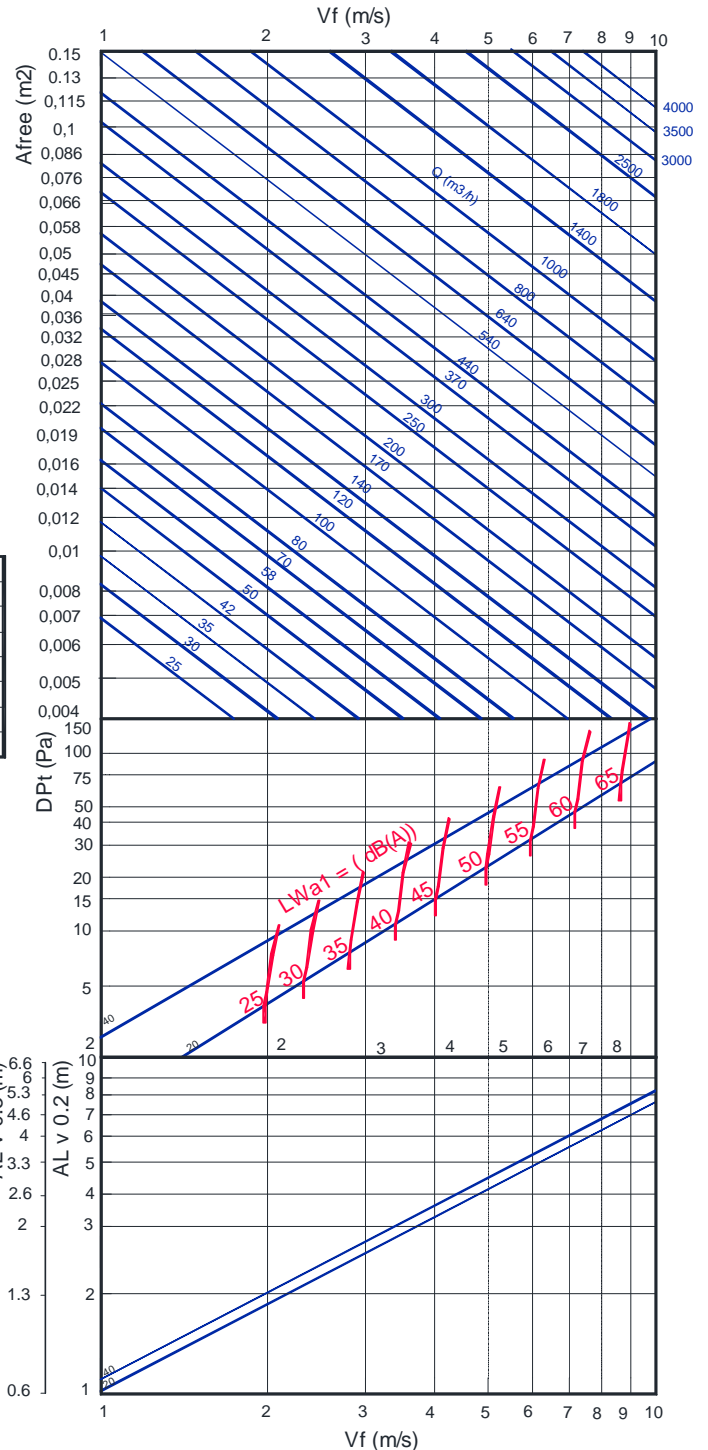

LOOK

FACTOR DE CORRECCIÓN DEL ALCANCE VERTICAL (Alv 0,2) DT(+).

LOOK	DT (+5)	DT (+10)
20	0.75	0.64
30	-	-
40	-	-

DT = T impulsión - T local.

Alv 0,2 (DT +) = Kv x Al 02

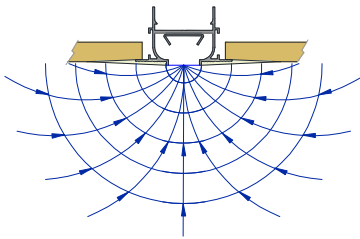

VELOCIDAD RECOMENDADAS.

LOOK	Vmin (m/s)	Vmax (m/s)
20	2.5	3.5
30	2.5	3.5
40	2.5	3.5

SECCIÓN LIBRE DE SALIDA DEL AIRE (m²).

LOOK	0.5 m	1 m	1.2 m	1.5 m	1.8 m	2 m
20	0.0067	0.0135	0.0162	0.0202	0.0243	0.0270
30	0.0099	0.0199	0.0239	0.0299	0.0358	0.0398
40	0.0108	0.0215	0.0258	0.0323	0.0387	0.0430

VALORES DE CORRECCIÓN PARA DPt Y Lwa1.

		0.5 m < x < 0.7 m			0.8 m < x < 1.2 m			1.3 m < x < 1.7 m			1.8 m < x < 2 m		
		100%	50%	25%	100%	50%	25%	100%	50%	25%	100%	50%	25%
20	DPt	0.88	2.88	3	1	1.4	2.2	1.3	2.7	3.5	1.5	2.9	3.7
	Lwa1	-	3	5	-	4	7	-	3	5	-	3	7
30	DPt				1								
	Lwa1												
40	DPt				1								
	Lwa1												

DPt1 = Kp x DPt

Lwa1 = Lwa + Kf

VELOCIDAD LIBRE, PÉRDIDA DE CARGA Y POTENCIA SONORA.

